

Cuaderno de Trabajo para Pre Primaria

4 años

Libro 1



Autoridades Ministeriales

Lic. Dennis Alonzo Mazariegos
Ministro de Educación

M.Sc. Roberto Monroy Rivas
Viceministro Administrativo

M.A. Jorge Manuel Raymundo Velásquez
Viceministro de Educación Bilingüe e Intercultural

Lic. Miguel Angel Franco
Viceministro de Diseño y Verificación de la Calidad

© MINEDUC
Ministerio de Educación de Guatemala
6ª calle 1-87, zona 10, 01010
Teléfono: (502) 2411-9595
www.mineduc.gob.gt / www.mineduc.edu.gt

Guatemala 2011
Segunda impresión, Primera edición.

Se puede reproducir total o parcialmente, siempre y cuando se cite al Ministerio de Educación, -MINEDUC- como fuente de origen y que no sea con usos comerciales.

Guatemala, 2011

Estimados maestros y maestras del Nivel de Educación Preprimaria:

Reciban un fraternal saludo y nuestros mejores deseos porque esta primera edición de los Cuadernos de trabajo para el Nivel de Educación Preprimaria, dirigido a niños y niñas de seis años, contribuya a apoyar el trabajo profesional que ustedes realizan con empeño, dedicación y esfuerzo, lo cual constituye un compromiso responsable de mejora continua en la entrega del proceso educativo en sus aulas.

El presente Cuaderno de trabajo ha sido diseñado dentro del marco del Currículo Nacional Base, con la idea de facilitar el desarrollo de las competencias necesarias para iniciar el aprendizaje de la lectura y la escritura, las habilidades de la comunicación, el análisis y los valores de los alumnos y las alumnas que cursan la preprimaria. Forma parte de una serie de seis cuadernos, dirigidos a estudiantes de cuatro, cinco y seis años, con dos cuadernos por edad.

Los ejercicios incluidos, responden a la dosificación que presenta el currículo para seis años, con un enfoque basado en el aprendizaje significativo, que partiendo de los conocimientos previos, desarrolla unidades temáticas, definidas en el área de Medio Social y Natural. Incluye páginas de ilustraciones recortables, las cuales son utilizadas por los niños y las niñas en los ejercicios, desarrollando así, habilidades y destrezas superiores, así como la lógica y la creatividad.

Tengo la confianza de que esta herramienta, además de apoyar su trabajo docente, será aprovechada y enriquecida por ustedes para beneficio de los niños y niñas de nuestro país.

Cordialmente,

Ministerio de Educación

¿Cómo está organizado este cuaderno?

Con el deseo de facilitar el desarrollo de las competencias en los niños y niñas del nivel preprimario, la Dirección de Gestión de la Calidad Educativa planificó la presentación de una serie de seis cuadernos de trabajo, dirigidos a niños y niñas con edades de cuatro, cinco y seis años. Cada cuaderno contiene ocho secciones, y responde a la dosificación de dos bimestres.

Cada bimestre se presenta en dos secciones, que proponen ejercicios que tienen las siguientes características:

- desarrollan los contenidos definidos en la dosificación del Currículo Nacional Base;
- parten del conocimiento previo de los alumnos y alumnas, de acuerdo con la edad para la cual va dirigido;
- propone actividades que desarrollan las habilidades de la comunicación, con especial énfasis en la escucha y la expresión oral, como base para el aprendizaje de la comunicación escrita;
- integra las competencias, de manera que se ejerciten repetidamente en las actividades que se proponen;
- refuerza los valores y los mantiene vigentes a través de íconos que recuerdan:



**Completo
mi trabajo**



**Sigo
instrucciones**



**Trabajo limpio
y en orden**

- Estos íconos promueven el autoaprendizaje, ya que al terminar cada página, los alumnos y las alumnas analizarán el trabajo que realizaron y marcarán el ícono si consideran que lo han cumplido. Si no lo marcan, deberán expresar, en voz alta, cómo van a cumplir en el próximo ejercicio.

¿Cómo trabajarlo?

Al inicio de cada unidad, el o la docente encuentra un narrativo que describe las competencias que el niño y la niña desarrollarán a través de las dos secciones de que consta la unidad. Cada sección tiene diferente eje temático, pero desarrolla las mismas competencias, de la más fácil o ya alcanzada previamente, a las más complejas o nuevas.

En la siguiente página, el o la docente encuentra la descripción de los contenidos de cada ejercicio, para su referencia.

Cada página de ejercicio, se inicia con el título que describe el contenido o motiva a su desarrollo. En la parte inferior, se puede apreciar un rectángulo que contiene las sugerencias didácticas para el desarrollo de la página. El maestro o maestra lo debe leer previamente, para conocer las actividades que ejecutará antes de que el niño o la niña realicen las actividades propias de la ilustración que acompaña la explicación. El o la docente agregará otras actividades previas, que considere necesarias, especialmente físicas y concretas, para asegurar que cuando los alumnos y las alumnas llegan al plano gráfico, han comprendido y dominan el tema.

Es indispensable que el docente asegure que los niños y niñas comprenden las ilustraciones, hablan sobre ellas y luego, ejecutan las actividades que se solicitan.

Las actividades del cuaderno de trabajo se pueden complementar con otras similares que el estudiante realizará en su cuaderno regular. Estas actividades adicionales las propondrá el docente.

Lo mismo sucederá con los recortables que encontrará al final del cuaderno. Pueden ser utilizados como patrones para que los niños y las niñas los calquen y utilicen varias veces al cortar, ordenar, clasificar, pintar y pegar en su cuaderno regular.

En cada ejercicio, el alumno y la alumna marcarán los íconos que evalúan su comportamiento y seguimiento de instrucciones. La o el docente trabajarán esta parte individualmente con cada niño o niña, de manera que se asegure que comprende la actividad y adquiera la responsabilidad que conlleva la autoevaluación. En ningún momento se le llamará la atención si no cumplió con las instrucciones o no terminó, ya que cada niño es diferente y podrá tener, por lo tanto, diferentes ritmos de aprendizaje. Se le dará más tiempo, ese mismo día u otro, de manera que complete la actividad con calidad. Si el alumno o la alumna se niegan a seguir las instrucciones, el o la docente platicará con él o ella, con el objetivo de hacer conciencia sobre sus deberes y enriquecer sus valores.

Al final de la Unidad, el y la docente encontrarán los Indicadores de logro de las competencias que se desarrollan en las dos secciones. Se sugiere que se llenen en el transcurso de las actividades, para llevar actualizado el registro de las fortalezas y debilidades de cada alumno y alumna. Esto permitirá tomar las decisiones que se consideren necesarias, para agregar actividades o realizar más ejercicios y facilitarle al niño y a la niña alcanzar la competencia que aún no desarrolla.

Unidad I: CONOCIÉNDONOS

En esta unidad tendrás la oportunidad de: conocer la escuela, nuevos amigos y amigas, que son seres humanos, así como los maestros y maestras que te leerán las historias, poemas y canciones y te ayudarán a comprender las narraciones, a responder preguntas, a dialogar y expresar tus ideas, a desarrollar tu pensamiento, a conocer la naturaleza inanimada de tu entorno, a vivir experiencias nuevas, a conocer los objetos que son pequeños y grandes, los que están arriba o abajo; a armar un rompecabezas, y las partes del cuerpo; a pintar, seguir instrucciones, recortar, punzar y a trazar líneas que te llevarán a leer y escribir más adelante.



Tabla de contenidos

Página 9: Lectura de ilustraciones, diálogo, comprensión auditiva, seguimiento de instrucciones.

Página 10: Descripción de las dependencias de la escuela, personal e instalaciones. Expresión verbal de juicios lógicos: afirmaciones y negaciones. Asociación de ideas por pertenencia. Identificación de la intensidad del sonido. Ambientación sonora.

Página 11: Descripción del mobiliario de la escuela, usos y cuidados. Conversación mediatizada. Memoria visual. Asociación de ideas por uso.

Página 12: Figuras básicas en el ambiente: el círculo. El color rojo. Expresión verbal de juicios lógicos: afirmaciones y negaciones. Eficiencia motriz. Discriminación de tiempo lento, normal y rápido.

Página 13: Percepción háptica: textura y peso. Memoria visual. Direccionalidad: lectura de imágenes.

Página 14: Percepción del tamaño: grande y pequeño. El color rojo. Expresión verbal de juicios lógicos: uso de conjunción.

Página 15: Toma de conciencia de la propia identidad: Quién soy y cómo soy. Color rojo. Eficiencia motriz.

Página 16: Técnicas pictográficas: arabescos

Página 17: El ser humano como ser vivo. Partes externas del cuerpo. Características personales con relación al género. Eficiencia motriz. El color rojo.

Página 18: Direccionalidad. El color rojo. Eficiencia motriz. Expresión verbal de juicios lógicos: uso de conjunción.

Página 19: Direccionalidad. Seguimiento de instrucciones. Eficiencia motriz. El ser humano.

Página 20: Expresión verbal de juicios lógicos: uso de conjunción. Percepción del tamaño: grande, pequeño. Color rojo.

Página 21: Percepción de la posición: arriba, abajo. Color rojo. El círculo. Seguimiento de instrucciones.

Página 22: Percepción de la posición: arriba, abajo. Asociación de ideas por uso. Expresión verbal de juicios lógicos: uso de conjunción. Direccionalidad: movimientos de izquierda – derecha. Color rojo.

Página 23: Etapas de desarrollo del ser humano. Transmisión de mensajes orales. Percepción de la posición: primero, último. El círculo. El color rojo. Partes externas del cuerpo humano.

Página 24: Estados de ánimo. Toma de conciencia de la propia identidad: cómo soy. El círculo. Color rojo. Memoria auditiva. Parte del cuerpo. Discriminación del tiempo lento, normal y rápido.

Página 25: Partes del cuerpo humano. Eficiencia motriz. Características personales con relación al género. Etapas de desarrollo del ser humano. Estados de ánimo.

Página 26: Características personales con relación al género. Asociación de ideas por uso. Eficiencia motriz.

Página 27: Técnicas pictográficas: arabescos.

Página 28: Partes del cuerpo y su función. Identificación de situaciones absurdas. Seguimiento de instrucciones. Motilidad ocular.

Página 29: Identificación de seres u objetos inanimados (sol, luna, estrella, nubes, viento, rayos, arco iris, etc.)

Página 30: Identificación de seres u objetos inanimados (sol). Entonación de canciones

diversas. Diálogos relacionados con diversos tópicos. Identificación de figuras de formas en el ambiente. Figura fondo.

Página 31: Identificación de objetos y fenómenos de la naturaleza inanimada (sol, truenos, lluvia, nubes). Ordenación temporal. Técnicas pictográficas (pintar).

Página 32: Identificación de seres u objetos inanimados (luna) Rimas. Laberintos. Diálogos relacionados con diversos tópicos. Direccionalidad. Técnicas no graficas.

Página 33: Identificación de seres u objetos inanimados (luna) Rimas. Diálogos. Identificación de absurdos. Expresión verbal de juicios lógicos

Página 34: Identificación de seres u objetos inanimados (sol, luna y estrellas). Absurdos. Percepción de tamaños. Percepción de color. Percepción de forma

Página 35: Identificación de fenómenos de la naturaleza inanimada (lluvia). Escucha de narraciones literarias. Absurdos. Técnicas no graficas (recorte con las manos)

Página 36: Identificación de seres u objetos inanimados (luna y estrellas). Diálogos relacionados con diversos tópicos. Técnicas no graficas (bolitas)

Página 37: Manipulación de material gráfico plástico. Técnicas no graficas. El dibujo. Identificación del sujeto y el verbo en forma oral. Destrezas de escuchar

Página 38: Rimas. Significado de palabras. Imitación de diversas posiciones del cuerpo. Diálogos. Percepción del color. Asociación de ideas por pertenencia.

Página 39: Identificación de fenómenos de la naturaleza inanimada (nubes). Direccionalidad. Percepción de formas. Técnicas pictográficas

(pintar). Elaboración de diseños gráficos

Página 40: Identificación de fenómenos de la naturaleza inanimada (nubes). Técnicas pictográficas (pintar). Percepción de la posición (arriba). Expresión verbal de juicios lógicos

Página 41: Identificación de fenómenos de la naturaleza inanimada (viento). Desarrollo del sistema fonológico (ejercicios de soplo). Imitación de diversas posiciones del cuerpo. Diálogos relacionados con diversos tópicos. Técnicas pictográficas (dibujar libremente). Escucha con atención. Improvisación de movimientos

Página 42: Identificación de fenómenos de la naturaleza inanimada (arco iris). Percepción de la posición. Diálogos. Escucha atenta. Técnicas pictográficas (pintar)

Página 43: Escucha con atención. Expresión verbal de juicios lógicos. Técnicas pictográficas (dibujar)

Página 44: Diálogos. Identificación de fenómenos de la naturaleza inanimada (rayos). Imitación de sonidos Destrezas de escuchar. Técnicas pictográficas (pintar). Técnicas no graficas (picado con aguja)

Página 45: Identificación de formas. Diálogos. Técnicas no graficas (apelotonar). Descripciones

Página 46: Elementos de la naturaleza inanimada. Diálogos. Descripciones. Técnicas no graficas (recorte)

Página 47: Descripciones. Destrezas de escuchar. Asociación de ideas por pertenencia. Diálogos. Colores primarios

Página 48: Adivinanzas. Técnicas no graficas (recorte). Destrezas de escuchar

Página 49 y 50: Lista de cotejo

Sección 1: La escuela y el ser humano

El primer día en la escuela de Anita y David

Anita y David van felices a la escuela. El Profesor Hugo los recibe con alegría. Van a jugar, pintar y a divertirse con sus compañeros y compañeras.

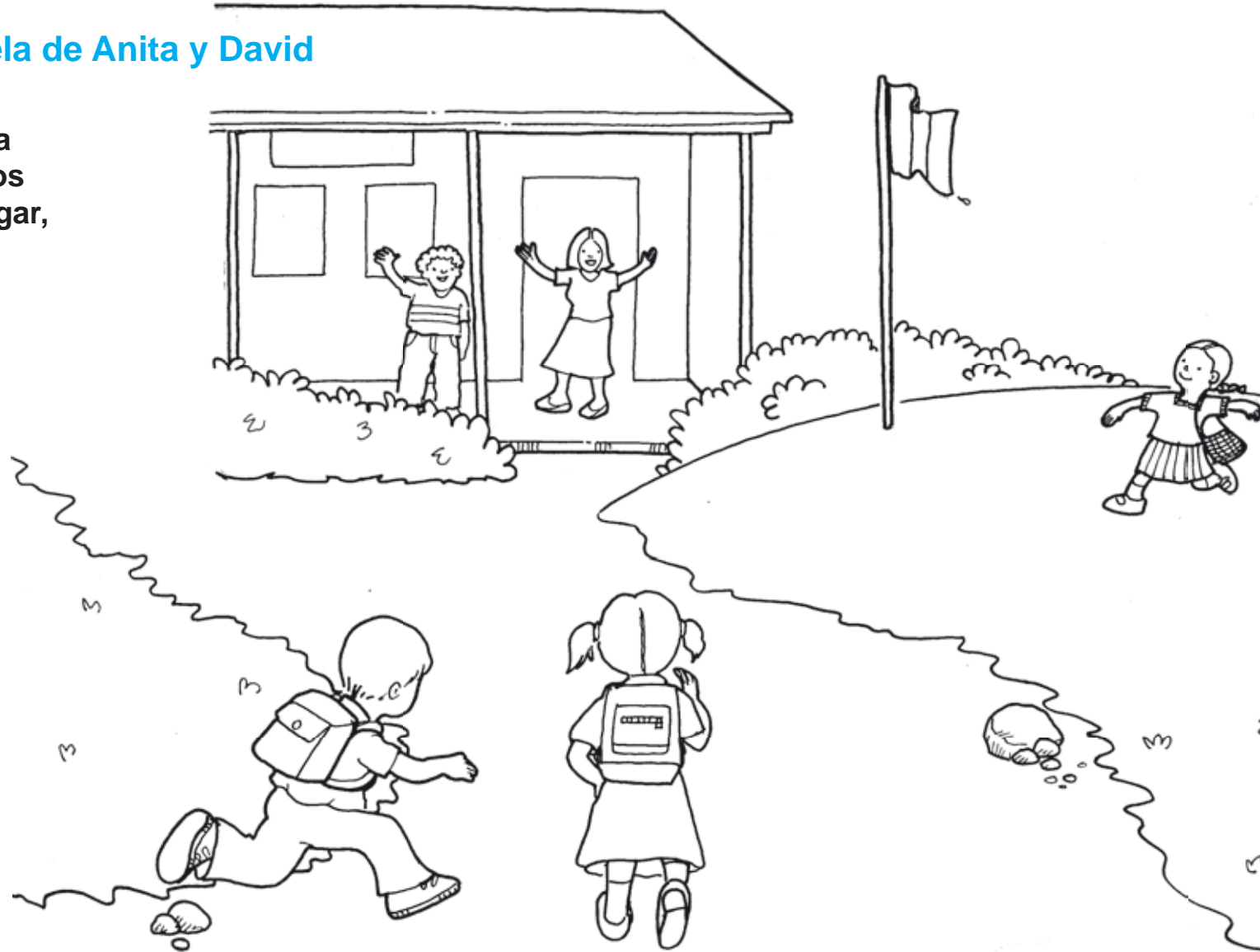

Completo
mi trabajo



Sigo
instrucciones



Trabajo limpio
y en orden

Los niños y las niñas observan la ilustración. Contestan: ¿Qué ven? ¿Quiénes están aquí? ¿Qué hacen? Escuchan la primera oración y señalan a David y Anita. Señalan la escuela. Escuchan la segunda oración y señalan al Profesor Hugo. Responden: ¿cómo los recibe el Profesor Hugo? Escuchan la tercera oración y señalan a los compañeros y compañeras de David y Anita. Responden: ¿qué van a hacer en la escuela? ¿Están contentos David y Anita? Expresan cómo se sienten ellos y ellas en la escuela. Los niños y las niñas repiten la historia.

¡Voy a conocer mi escuela y lo que en ella hay!

Existe un bello lugar,
en él voy a estudiar,
la maestra me ayuda
a comprender,
todo lo que debo saber,

la escuela debo cuidar

para orgulloso siempre estar.

Aquí aprenderemos a
compartir y juntos nos
vamos a divertir.



Completo
mi trabajo



Sigo
instrucciones



Trabajo limpio
y en orden

Realizan un recorrido por la escuela. Al regresar al aula, describen lo que observaron, las diversas dependencias, el personal y las instalaciones. Oriente para que elaboren enunciados afirmativos y negativos. Observan las ilustraciones de la página y construyen enunciados afirmativos y negativos, luego unen con una línea la escuela con las personas que pertenecen a ella. Aprenden el poema, lo repiten con varias intensidades de la voz: normal, piano y fuerte (suave y fuerte). Acompañan con producciones sonoras: percusión, frotación y raspado.

Pinta y recuerda el mobiliario de tu escuela.

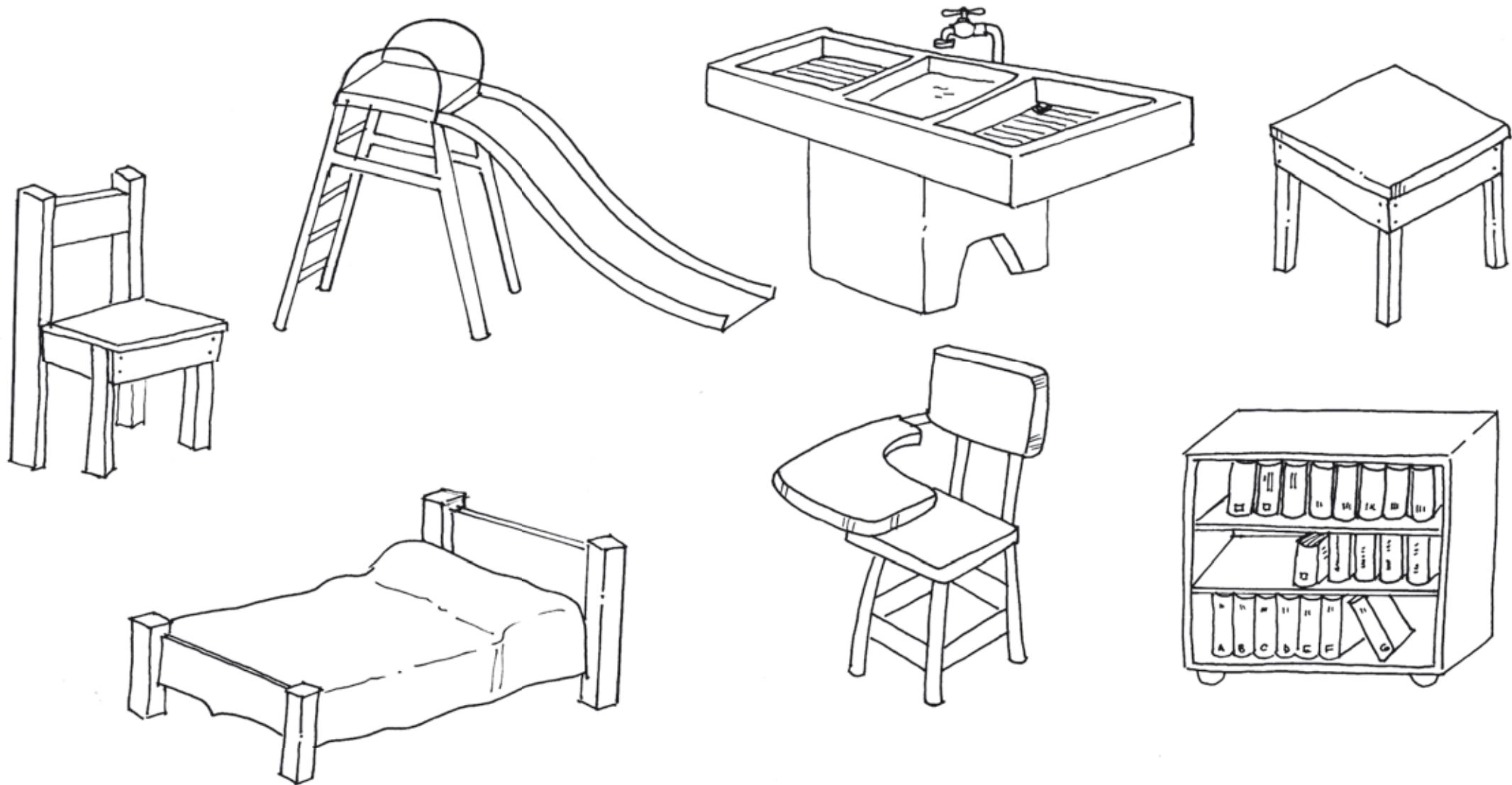

Completo
mi trabajo



Sigo
instrucciones



Trabajo limpio
y en orden

Observan el mobiliario de su escuela y lo describen. Conversan mediados por el o la docente sobre el uso y cuidado del mobiliario. En parejas, observan por un minuto los objetos de la página, cierran el libro y por turnos, uno le dice al otro lo que vio. Pintan el mobiliario que pertenece a la escuela.

**En la escuela, juego pelota con mis compañeros
y compañeras**

¿Cuál es el color?
Lo tiene la manzana
Y la rosa en mi ventana.
También lo tiene el tomate
Y mi corazón que, pum, pum, late.
¿Cuál es?

(Elizabeth Lima)

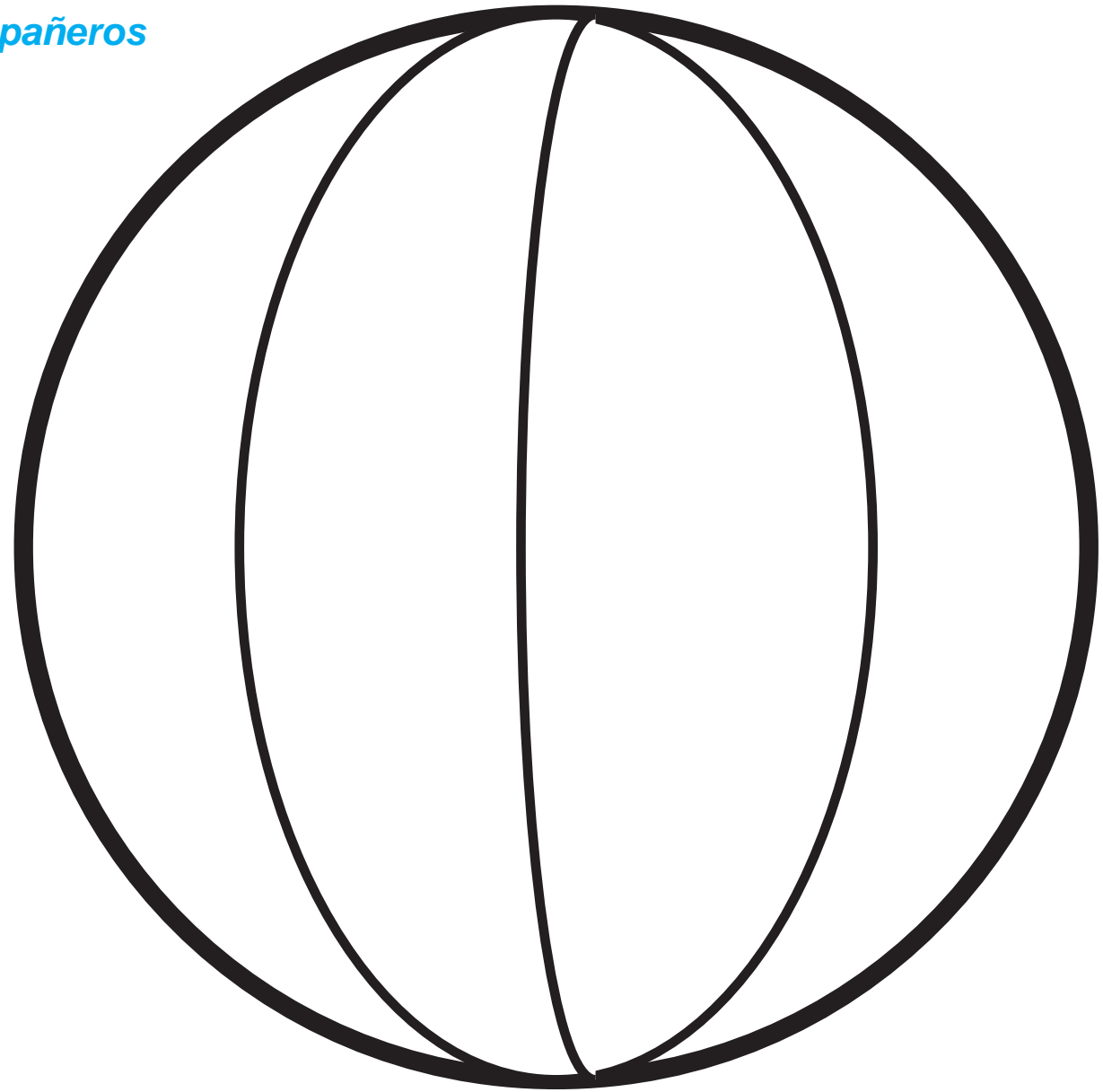

Completo
mi trabajo



Sigo
instrucciones



Trabajo limpio
y en orden

Muestre un círculo grande de color rojo. Solicite que identifiquen el color rojo en su ropa y en objetos del salón de clase. De igual manera identificarán la forma en el ambiente del aula, indique que esta figura se llama "Círculo". Solicite que observen la ilustración de la página, los niños y las niñas responden: ¿qué ven en la ilustración? ¿Cómo usan las pelotas? Elaboran enunciados afirmativos y negativos. Pintan la pelota con crayón color rojo, repasando el círculo. Pintan papel con líneas grandes color rojo. Rasgan el papel pintado y lo cortan en pedacitos. Hacen bolitas y las pegan en la pelota. Repiten la rima varias veces en tiempo lento, normal y rápido.

¿Qué veo en el aula?

¿Qué textura tiene?

¿Cuál pesa más?

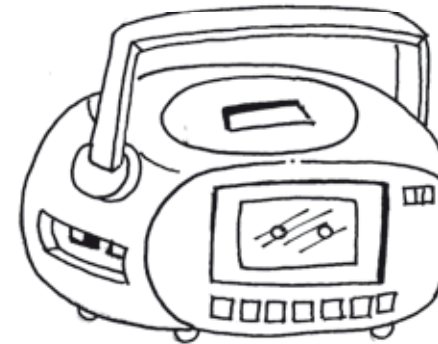
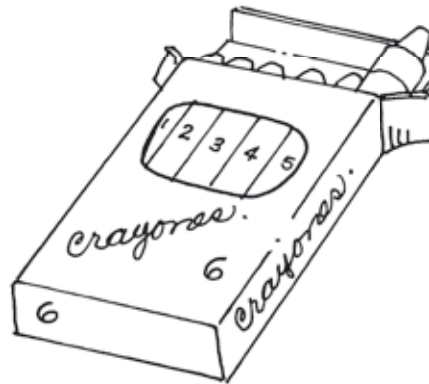
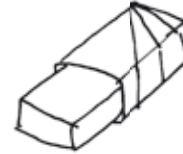
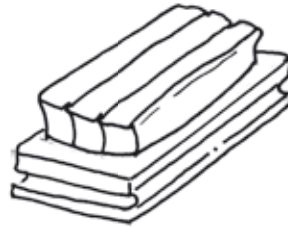
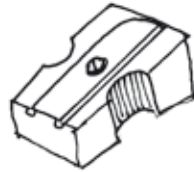

Completo
mi trabajo



Sigo
instrucciones



Trabajo limpio
y en orden

Los niños y las niñas exploran con sus manos objetos diversos del aula e identifican la textura y el peso de cada uno. De preferencia los que aparecen en la ilustración. En parejas, por turnos, cada uno o cada una, observa durante un minuto cada fila de objetos, tapando con una hoja las demás, cierra el libro y le indica al compañero o compañera lo que observó. De igual manera, por turnos, cada uno o cada una lee de izquierda a derecha y de arriba hacia abajo, los diversos objetos, señalándolos con el dedo.

Pinto los lápices grandes de color rojo



Completo
mi trabajo



Sigo
instrucciones



Trabajo limpio
y en orden

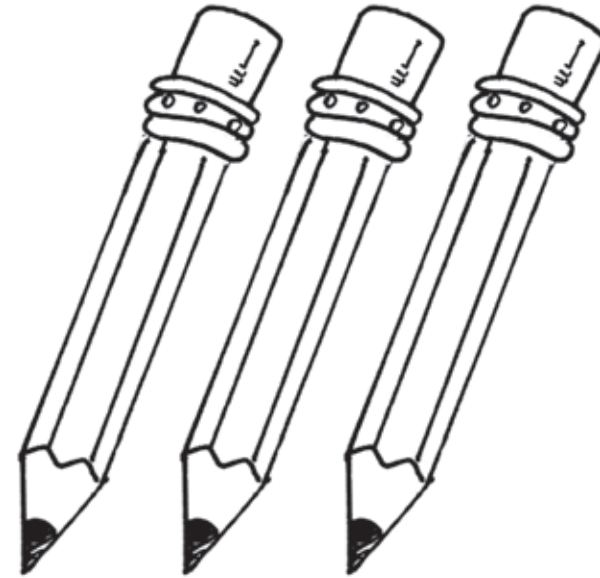
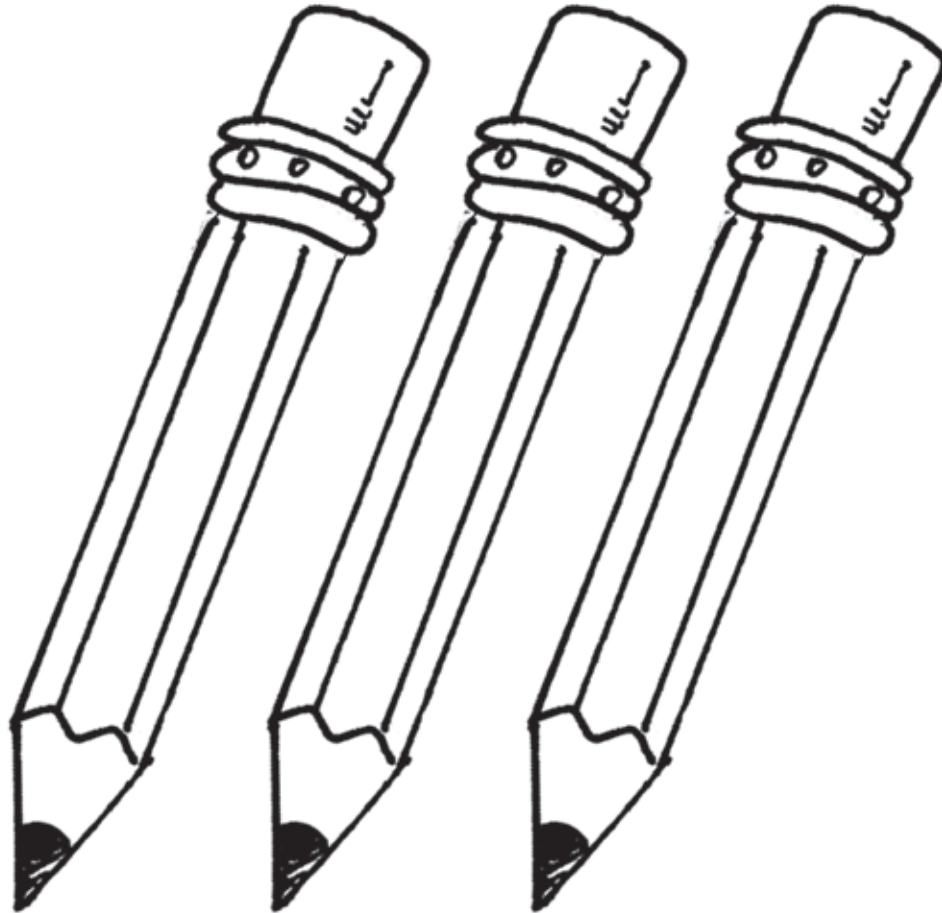

Los niños y niñas explican qué ven en la ilustración y para qué lo usan. Reconocen cuáles lápices son grandes y los señalan con el dedo. Luego, señalan los lápices pequeños. Pintan los lápices grandes con crayón color rojo. Pintan los lápices pequeños con el color de su preferencia. Oriente para que elaboren enunciados haciendo uso de la conjunción (y) Ejemplo: los lápices son grandes y rojos. Hay lápices grandes y pequeños.

¿Quién soy? ¿Cómo soy Escribo mi nombre en este pizarrón

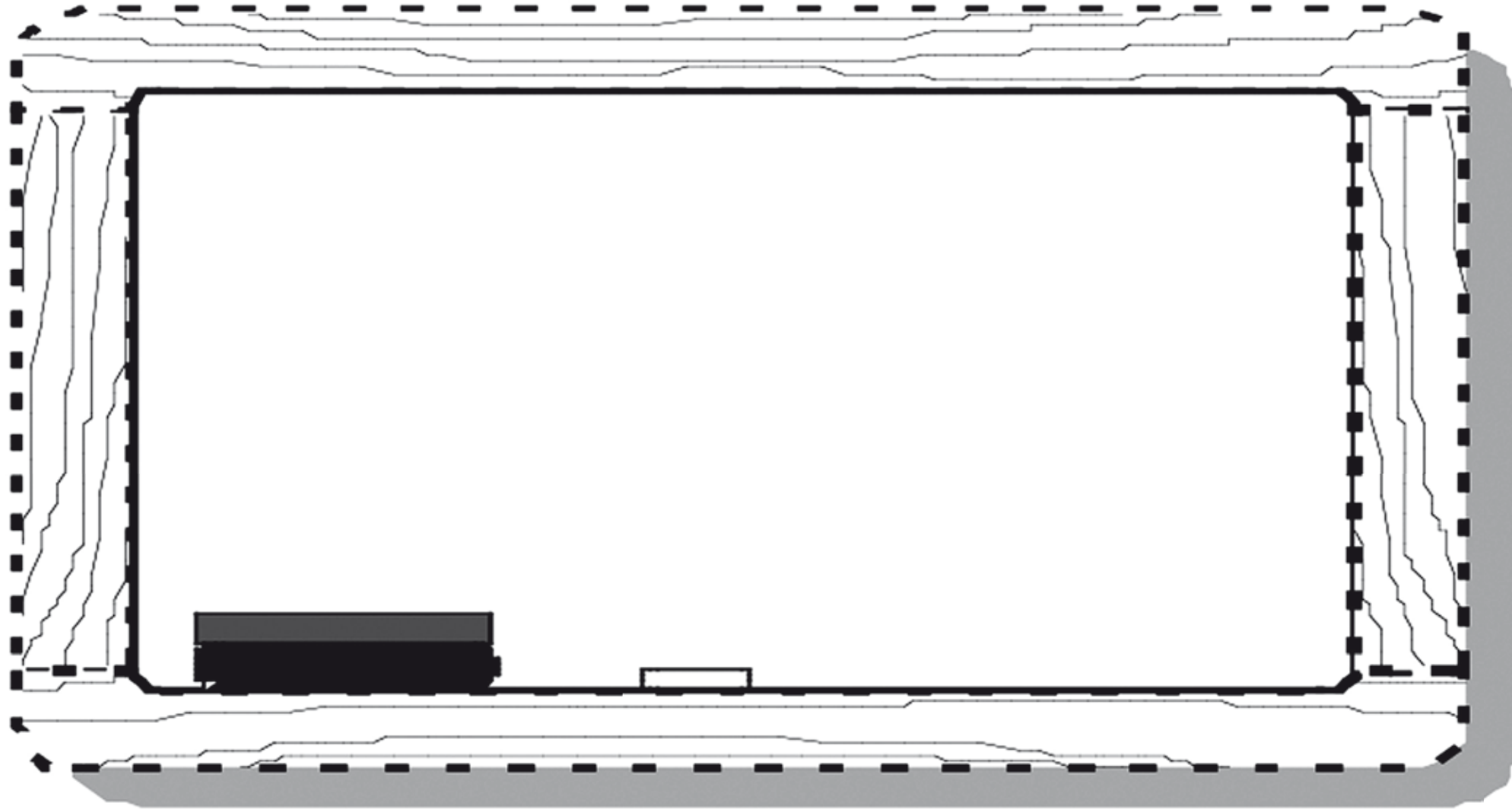

Completo
mi trabajo



Sigo
instrucciones



Trabajo limpio
y en orden

Incentive para que cada uno y cada una diga quién es, si es hombre o mujer y que identifiquen su nombre y apellido. Lleve un espejo grande al aula para que cada uno y cada una se observen y digan cómo son. Indique que pintarán el marco de este pizarrón, con color rojo. Asegure que toman el crayón correctamente. Luego, usted le escribirá su nombre a cada niño y niña. Pida que lo señalen con su dedo y lo “lean”.

Puedo deslizar mi brazo con facilidad.



Completo mi trabajo



Sigo instrucciones



Trabajo limpio y en orden

Los niños y las niñas realizan trazos continuos con deslizamiento de todo el antebrazo y mano, siguiendo el ritmo de la música. Primeramente en el patio con un palito sobre tierra o arena o con yesos si hay concreto. En esta hoja trazan arabescos con pincel grueso. No deben levantar el dedo o el pincel durante el recorrido, hasta que finalice la música.



Completo
mi trabajo



Sigo
instrucciones



Trabajo limpio
y en orden

Converse con niños y niñas acerca de los seres humanos, indique que somos seres vivos porque nacemos, crecemos, nos reproducimos y morimos. Muestre que nuestro cuerpo se divide en tres grandes partes: cabeza, tronco y extremidades. Proporcione revistas o periódicos para que busquen una figura humana que corresponda al género de cada quien. Con un clavo, punzón, aguja capotera o lápiz realizarán pequeños agujeros lo más cerca posible, siguiendo el contorno, para poder desprender con sus dedos, cuidando de no romper la figura. Con color rojo marcarán con una X la cabeza, dibujarán un círculo en el tronco y pegarán retazos de papel rojo en las extremidades.

En la escuela, jugamos a dar vueltas y más vueltas, ¡como trompo!

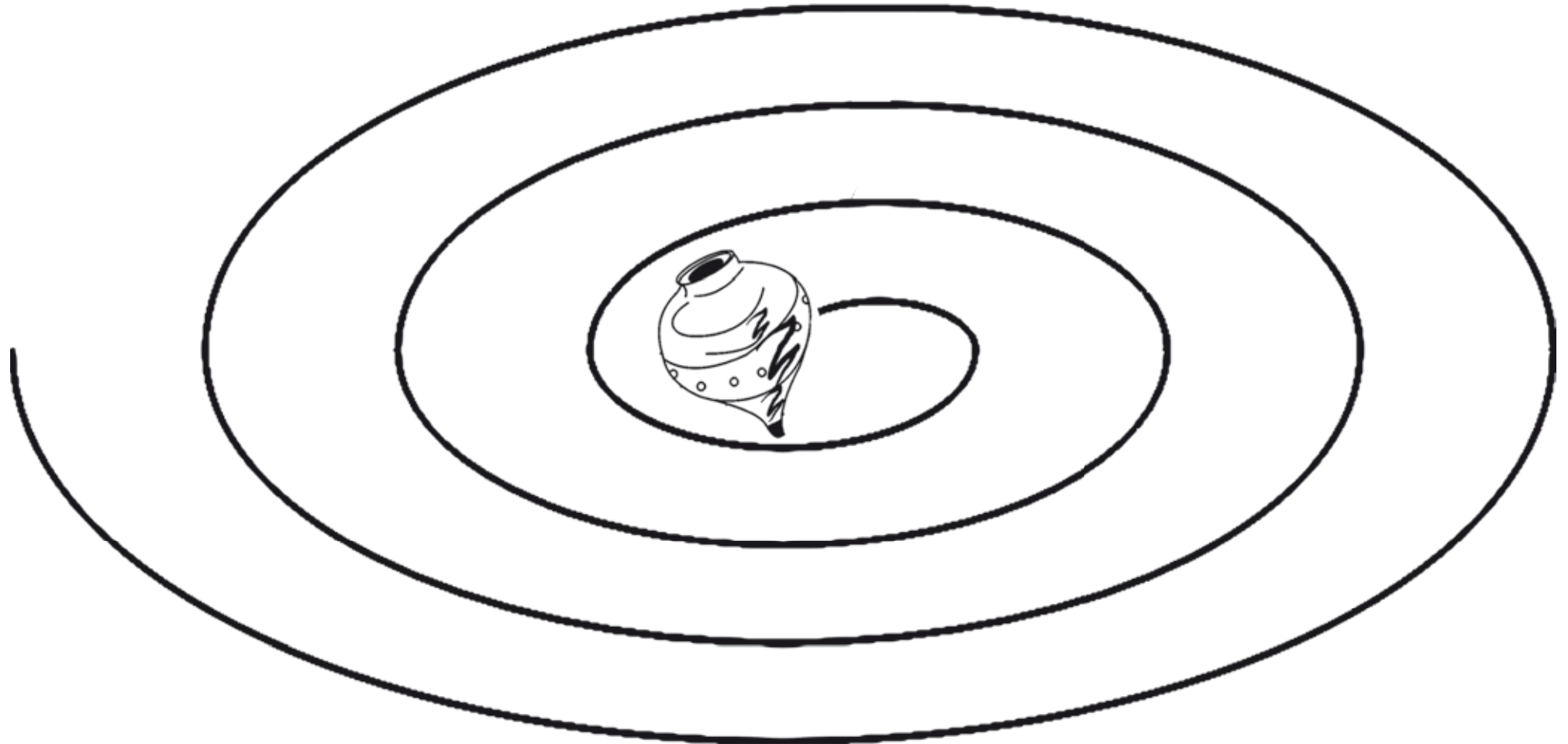

Completo
mi trabajo



Sigo
instrucciones



Trabajo limpio
y en orden

Los niños y las niñas escuchan cómo se juega el trompo y por qué deja una espiral marcada. En un lugar amplio, dan vueltas y vueltas, como trompos. Siguen el trazo de la espiral primeramente con el dedo y luego con crayón color rojo, tomándolo con los dedos correctos. Ponen goma en las líneas y pegan lana roja, siguiendo las líneas. Elaboran enunciados haciendo uso de la conjunción.

¿Qué camino lleva a David y Anita a la escuela?

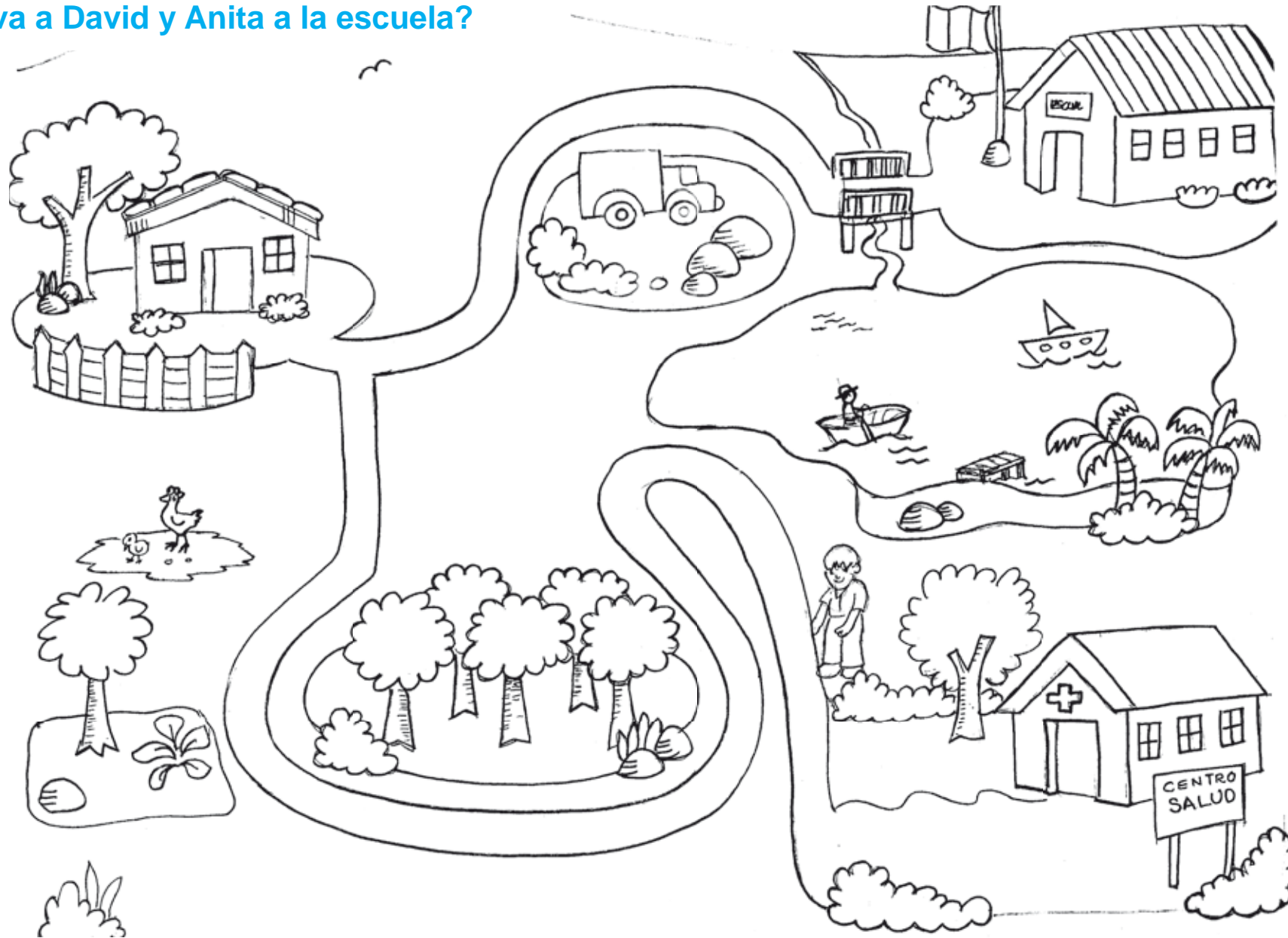

Completo
mi trabajo



Sigo
instrucciones



Trabajo limpio
y en orden

Los niños y las niñas observan el camino. Lo siguen con su dedo. Escuchan las instrucciones: salen de la casa que está a la izquierda, para ir a la escuela. ¿Qué camino los lleva a la escuela? Salen de la izquierda y caminan hacia la derecha. Exploran por sí solos y solas, para encontrar el camino correcto, señalando con el dedo. Responden, ¿qué encontramos? Narran lo que ven en la ilustración, al ir recorriendo el camino. Explican qué ven en el otro camino. Pintan el camino correcto de rojo y en el otro camino pegan papel cortado en pedacitos. Marcan con X todos los seres humanos.

¿Cuál es pequeño? ¿Cuál es grande?

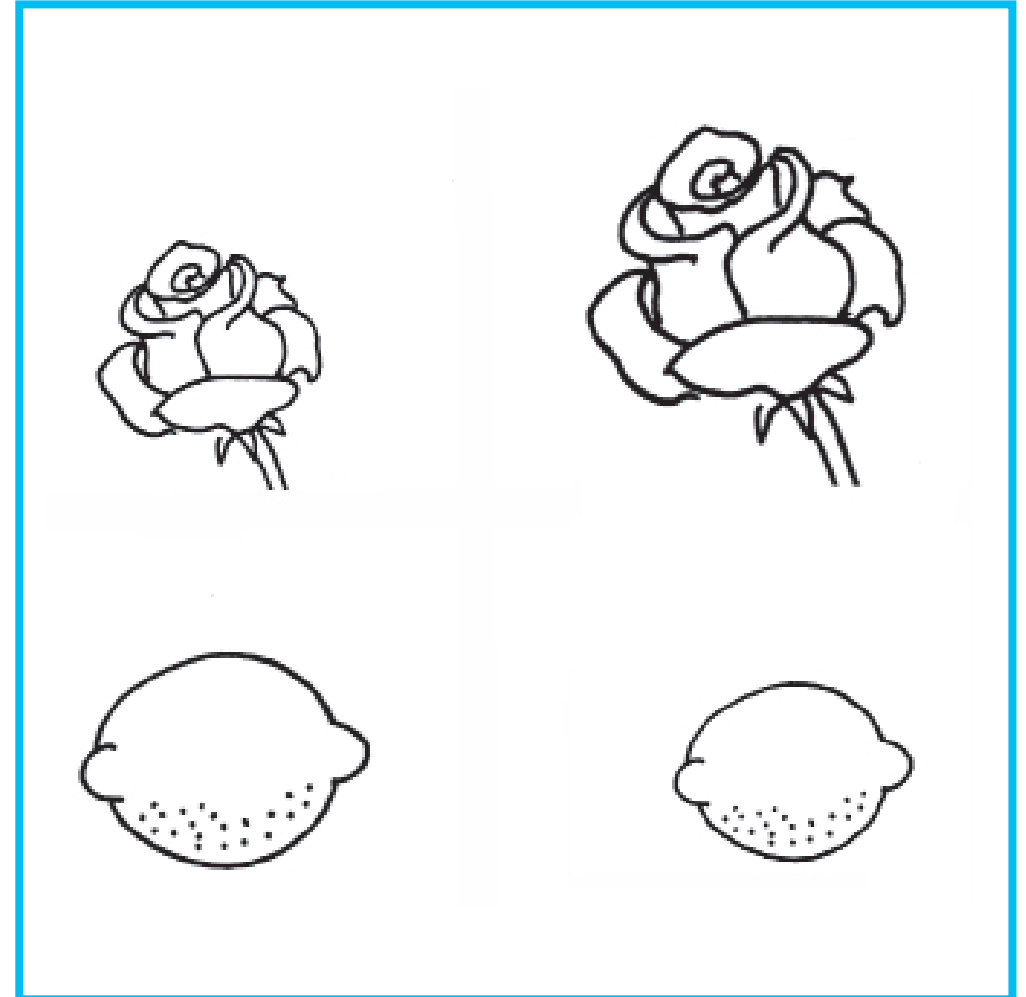
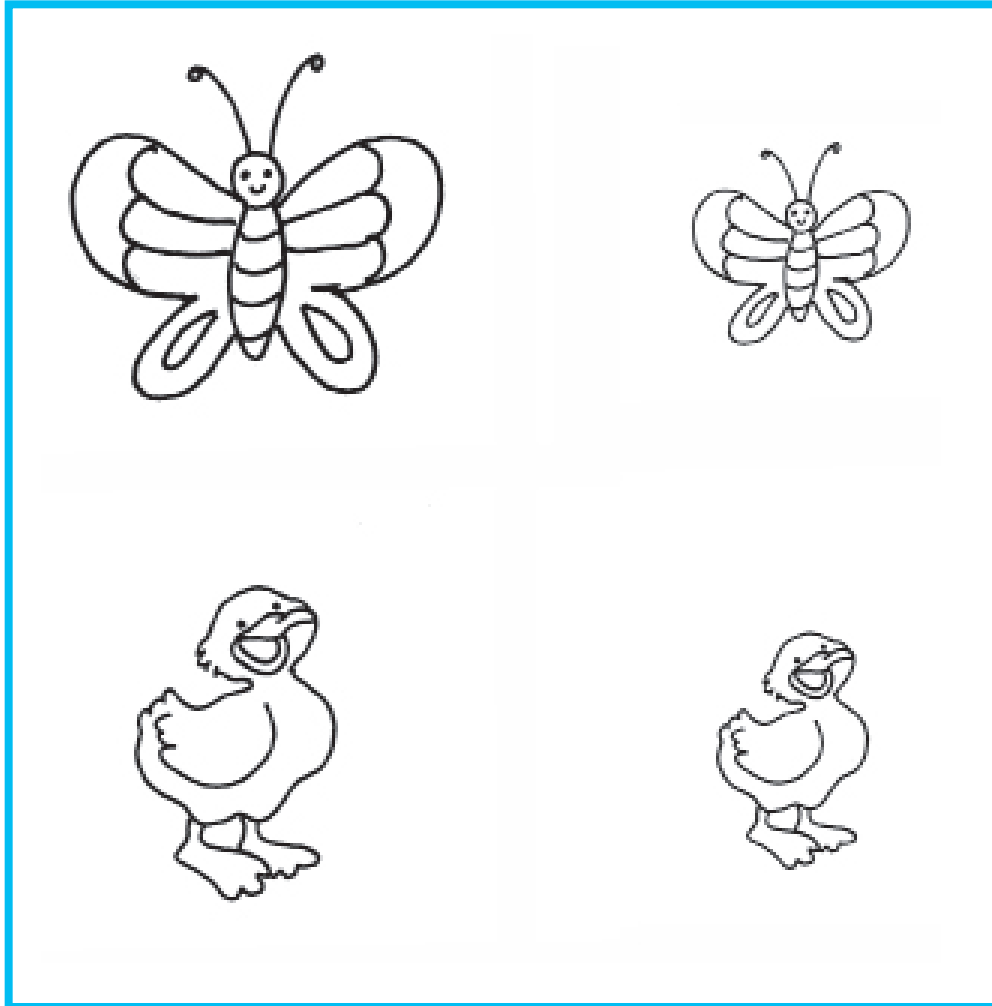

Completo
mi trabajo



Sigo
instrucciones



Trabajo limpio
y en orden

Los niños y las niñas observan las ilustraciones. Explican qué ven y elaboran enunciados utilizando la conjunción. Responden: ¿tienen el mismo tamaño? Señalan con el dedo cuál es más pequeño. Lo pintan con una línea roja. Trabajan las parejas de ilustraciones. Unen con una línea la ilustración pequeña con el objeto pequeño de la derecha. Pintan lo grande de color rojo y lo pequeño de color azul.

Encuentro los objetos que están arriba y los que están abajo

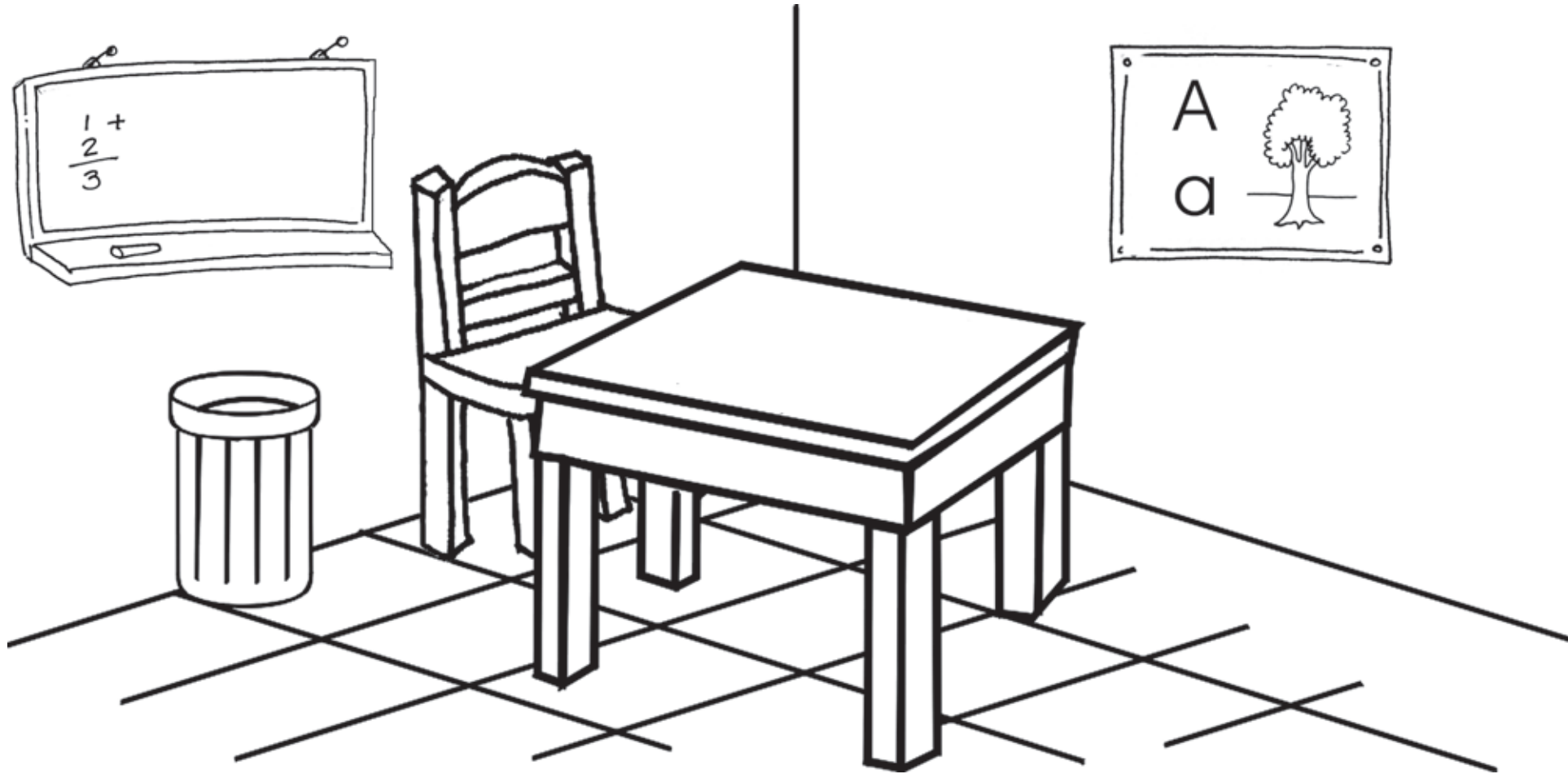

Completo
mi trabajo



Sigo
instrucciones



Trabajo limpio
y en orden

Prepare objetos variados y solicite que niños y niñas los coloquen arriba o abajo de una mesa según usted les indique. Observan las ilustraciones. Pregunte qué ven y qué hacen con cada uno de los objetos. Responden: ¿está arriba o abajo? Continúan con los demás objetos. Colorean los objetos que están abajo con color rojo y dibujan un círculo a los objetos que están arriba. Encuentran objetos que están arriba, dentro del aula, y los mencionan.

Uno objetos de mi escuela que se usan juntos



Completo
mi trabajo



Sigo
instrucciones



Trabajo limpio
y en orden

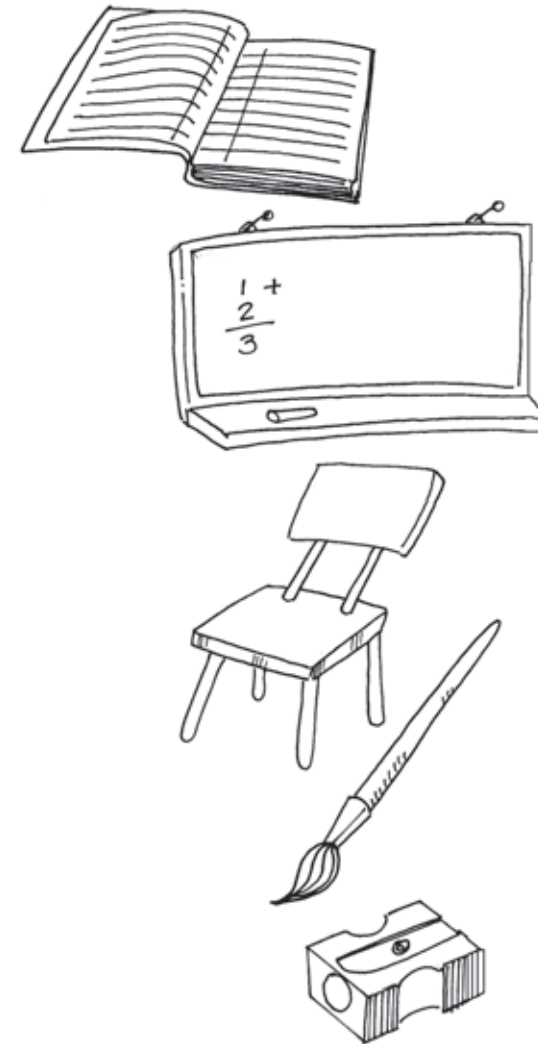

Solicite que cada uno coloque arriba de su mesa o escritorio dos accesorios que se usan siempre juntos. Observan las ilustraciones y explican qué ven. Oriente para que elaboren enunciados utilizando la conjunción (y). Trazan líneas de derecha a izquierda para unir los objetos o accesorios que se usan juntos, primeramente con su dedo y luego con su crayón rojo.

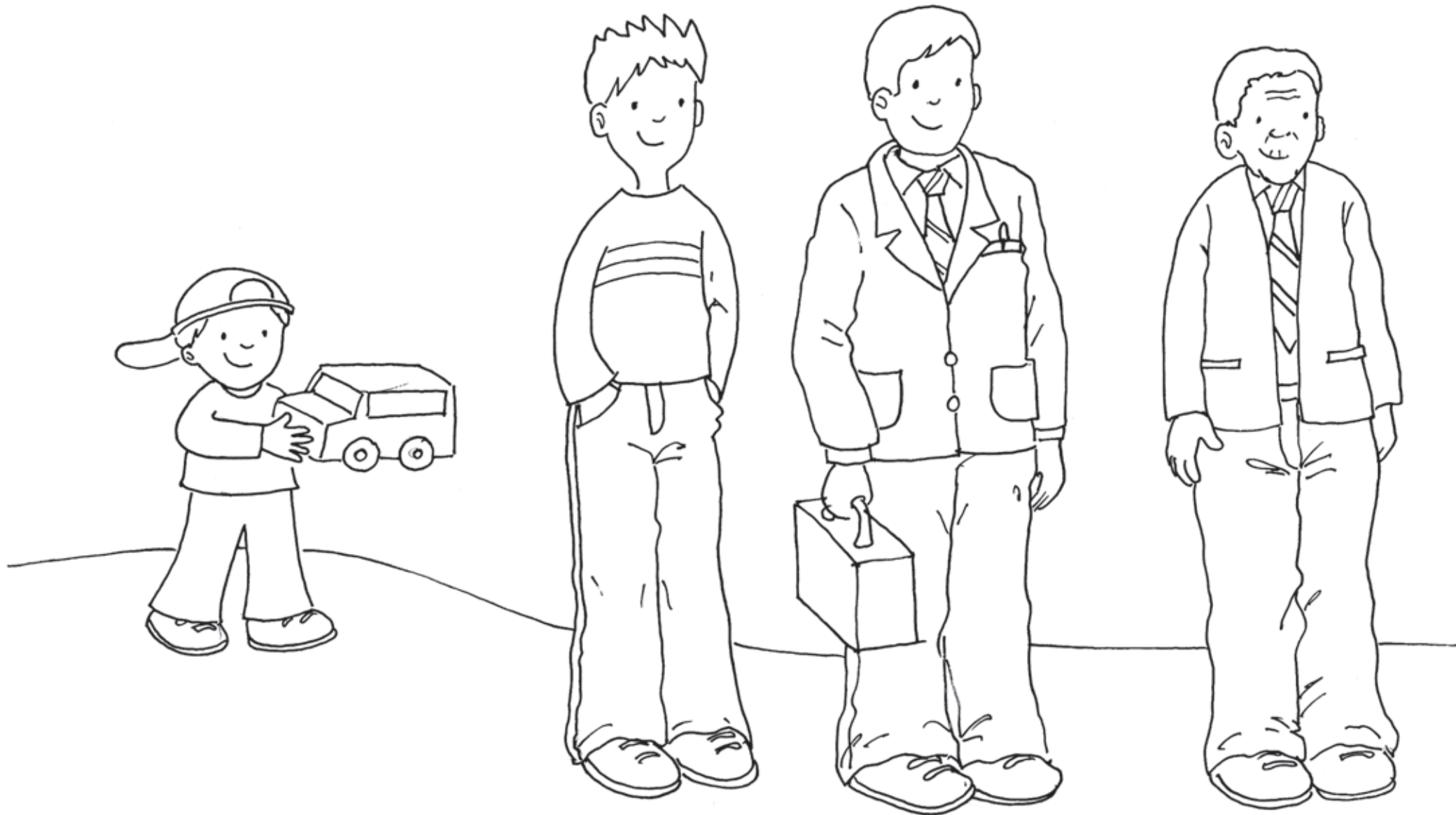

Completo
mi trabajo



Sigo
instrucciones



Trabajo limpio
y en orden

Los niños y niñas observan las ilustraciones y explican lo que ven. Concluya diciendo que a lo largo de la vida, el ser humano pasa por diversas etapas: niño, joven, adulto y anciano. Organice grupos, elija a un o una representante de cada uno y traslade un mensaje corto al oído, relacionado con las etapas de desarrollo del ser humano, el o la representante debe trasladarlo a otro del grupo y este a otro, hasta que el mensaje sea transmitido a todos los integrantes del grupo. Dibujan un círculo a la figura que está primero y una X a la que está de último. Pintan de rojo las rodillas del niño, el vientre del joven, el tronco del adulto y los pies del anciano.

¿Cómo te sientes cuando vas a la escuela? triste, alegre, enojado, asustado

Tengo una cara contenta,
tengo una cara feliz
tengo dos ojos que miran
lo lindo que el mundo es.

Mi nariz huele lo rico
que cocina mi mamá
mis dos orejas atienden
lo que me quieras decir.

Mi boca habla mil cosas,
me sirve para reír,
pero se sabe callar
si necesito escuchar.

¡Esta es mi cara contenta!

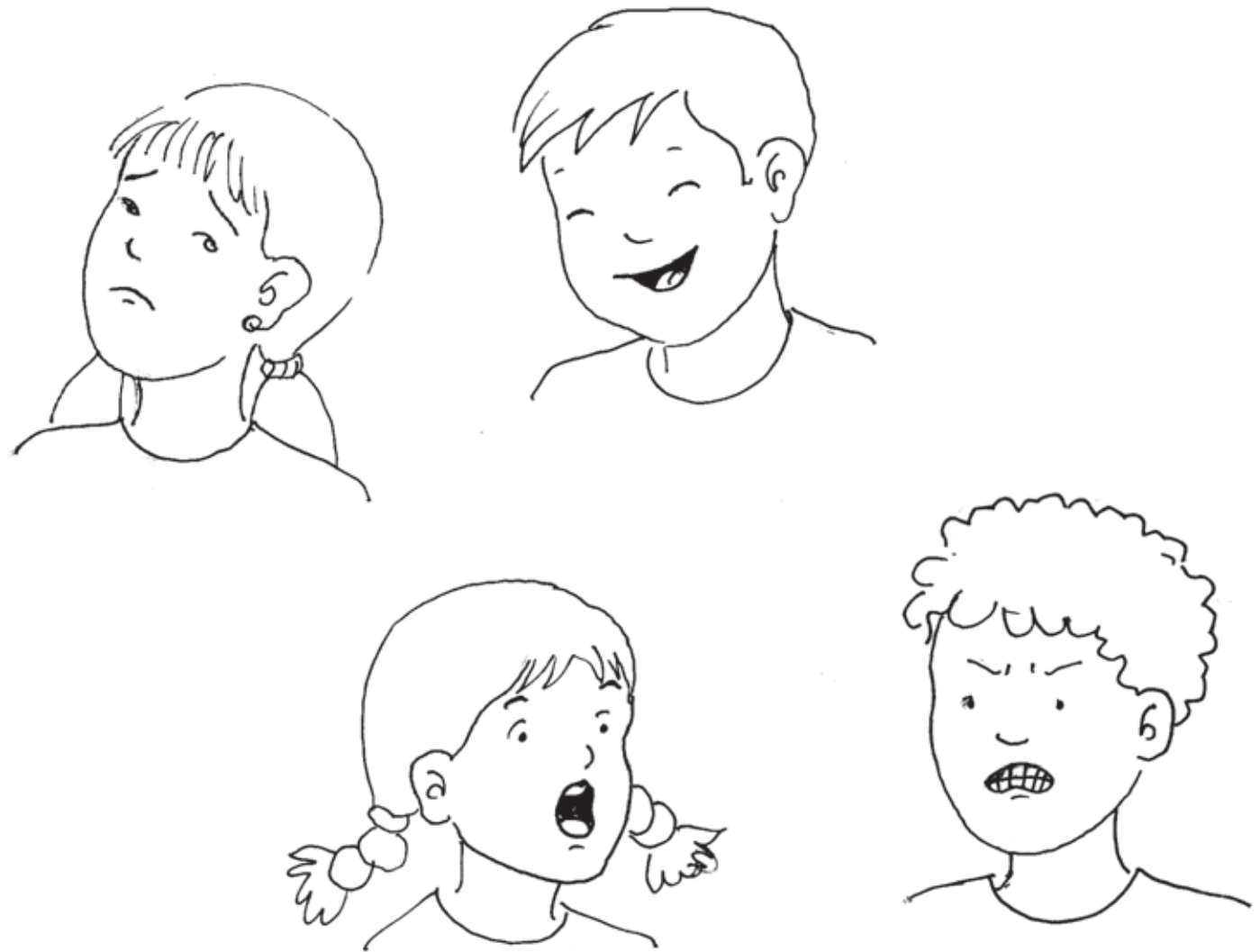

Completo
mi trabajo



Sigo
instrucciones



Trabajo limpio
y en orden

Conversan acerca de su estancia en la escuela, si ha sido agradable, si les gustan las instalaciones, el conocer y estar con nuevos amigos, etc. Solicite que demuestren estar alegres, tristes, enojados y asustados. Se miran en un espejo y dibujan su cara. Exponen su trabajo en la "Galería feliz" Juegan al espejo, mediante parejas enfrentadas: uno hace el gesto y el otro los imita. Observan las ilustraciones, imitan los diversos estados de ánimo y dibujan un círculo rojo sobre el rostro que corresponde al estado de ánimo que presenta el poema. Memorizan el poema y lo repiten a ritmo lento, normal y rápido, señalando las partes mencionadas

Ayúdame a ordenar mi cuerpo

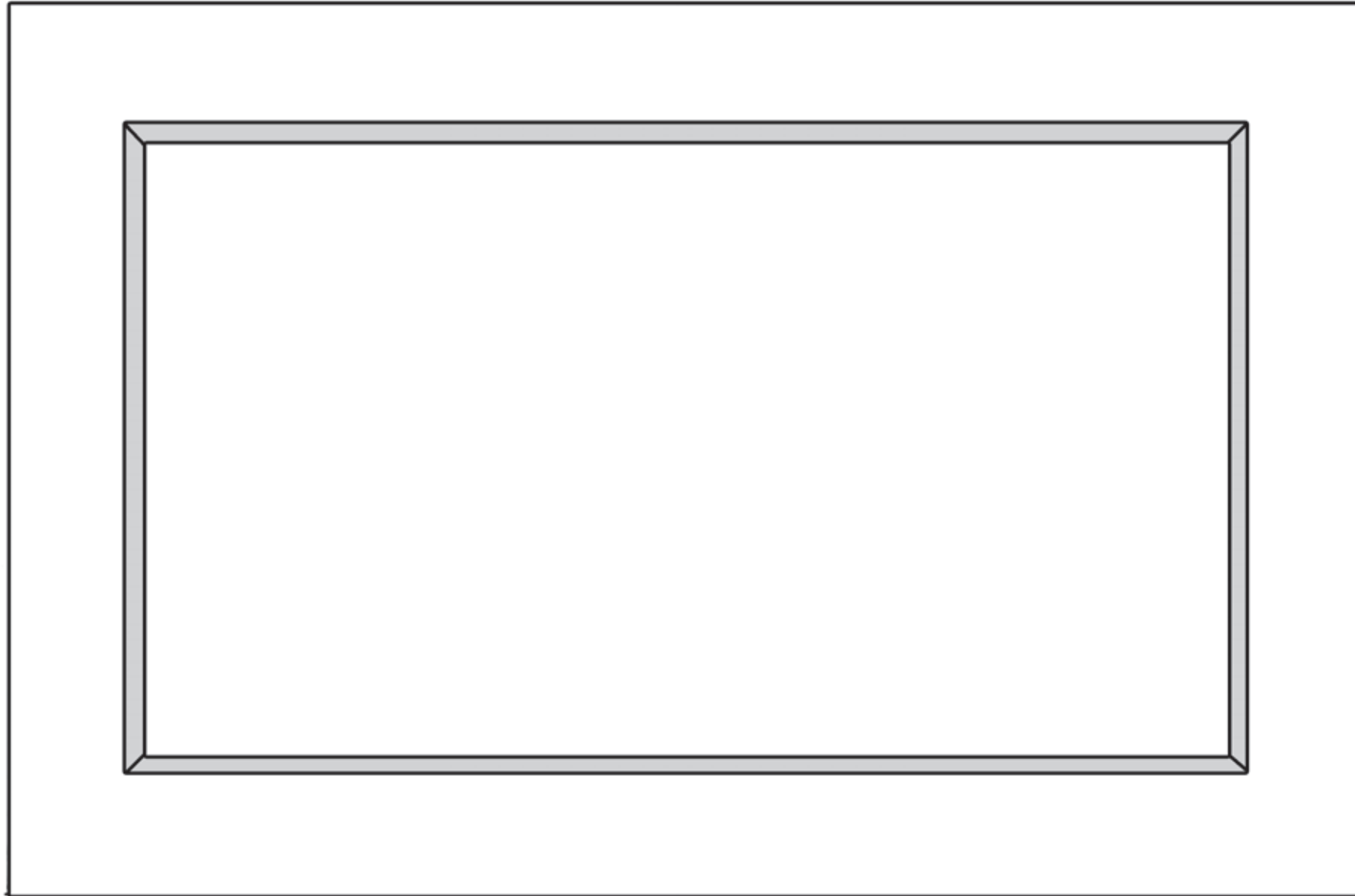

Completo
mi trabajo



Sigo
instrucciones



Trabajo limpio
y en orden

Oriente para que ubiquen la página 95. Recortan el rompecabezas, lo arman encajándolo en el marco y luego lo pegan. Los niños y niñas responden: ¿Qué ven en este dibujo? ¿Qué diferencias físicas hay entre un niño y una niña? ¿En qué etapa del desarrollo se encuentran? ¿Cuál es su estado de ánimo?

Lo que pertenece a cada uno

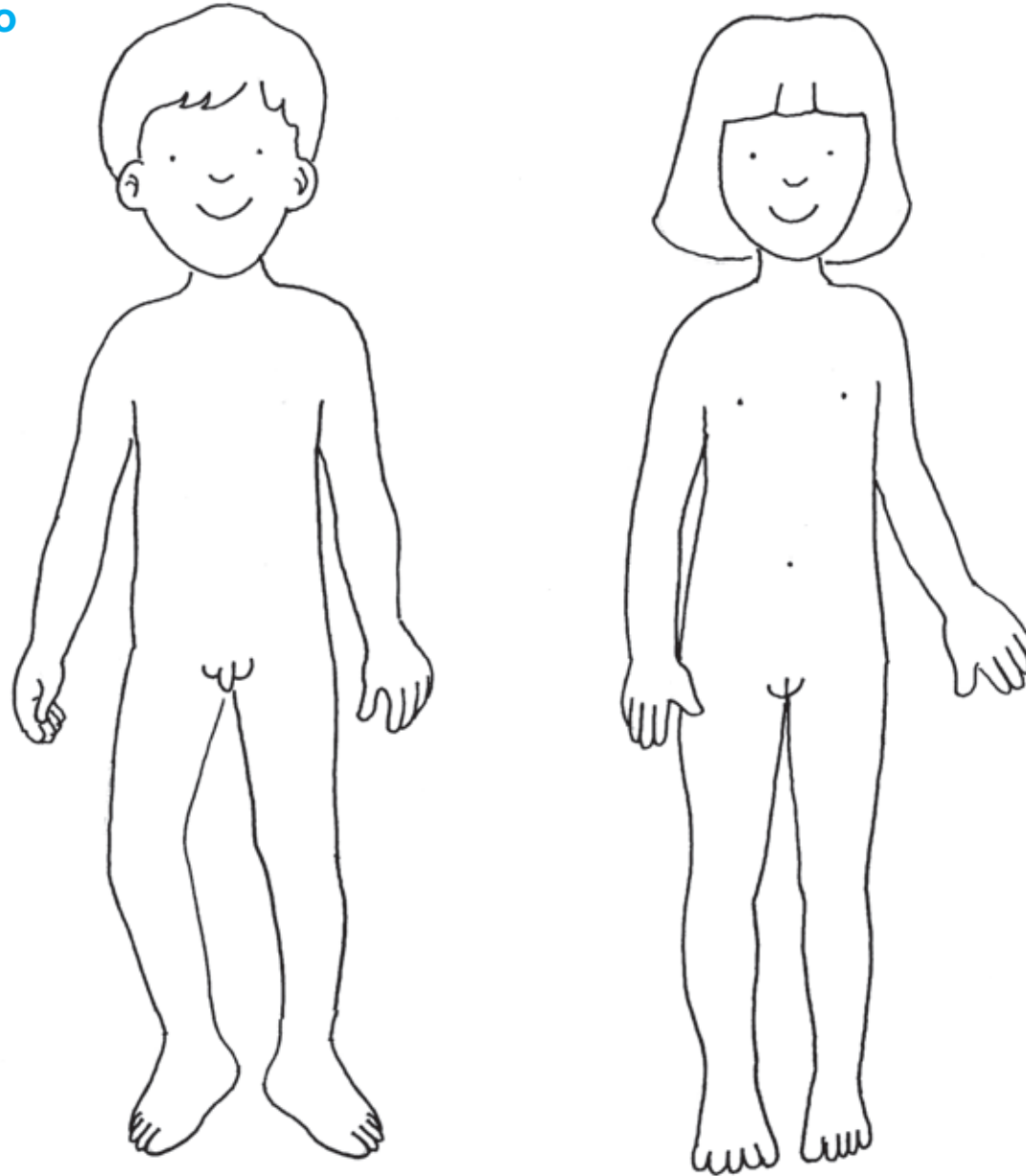

Completo
mi trabajo



Sigo
instrucciones



Trabajo limpio
y en orden

Dirija un diálogo para que niños y niñas identifiquen características y diferencias personales con relación al género. Si es necesario mencione el nombre correcto de los genitales: pene y vulva. Oriente para que busquen la página 97, pintan las ilustraciones, recortan y pegan en esta página alrededor de la figura humana los accesorios que pertenecen a cada uno.

Ejercito mi mano para escribir



Completo
mi trabajo



Sigo
instrucciones



Trabajo limpio
y en orden

Los niños y las niñas realizan trazos continuos con deslizamiento de todo el antebrazo y mano, siguiendo el ritmo de la música. Primeramente en el patio con un palito sobre tierra o arena o con yesos si hay concreto. En esta hoja trazan arabescos con pincel grueso. No deben levantar el dedo o el pincel durante el recorrido, hasta que finalice la música.

Lo que veo y siento con mi cuerpo



Completo mi trabajo



Sigo instrucciones



Trabajo limpio y en orden

Los ojos son... para ver,
 los oídos son... para oír,
 la nariz... para oler,
 el tacto... para sentir,
 la lengua... para saborear
 y el corazón... para amar

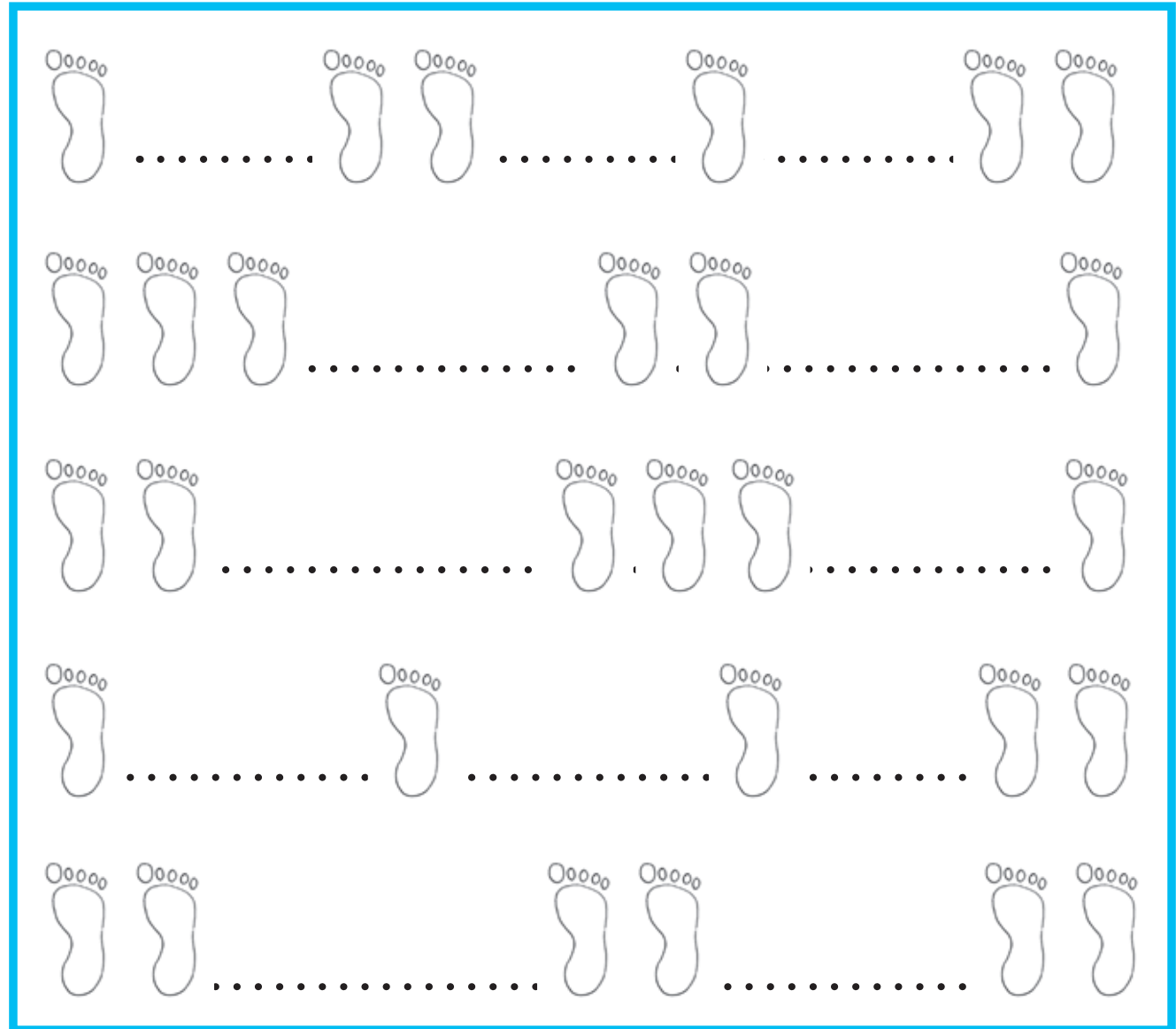

Los niños y las niñas responden a preguntas relacionadas con el uso y funcionamiento de cada parte del cuerpo. Plantee enunciados absurdos con relación a las funciones de cada parte del cuerpo, por ejemplo: los pies me sirven para aplaudir. Permita que niños y niñas respondan: absurdo o verdadero. Oriente para que elaboren sus propios absurdos con las funciones de cada parte del cuerpo. Lea el poema, instruya para que respondan la segunda parte de cada oración, usted dice los ojos son... ellos responderán, para ver. Siguen cada huella con los ojos y con el dedo, usando el mecanismo de la lectura, de izquierda a derecha y de arriba hacia abajo. Luego lo hacen solo con la vista procurando no mover la cabeza, durante un minuto, lo hacen varias veces hasta lograr 2 minutos.

Sección 2: Naturaleza inanimada

En el cielo puedo ver muchas cosas maravillosas

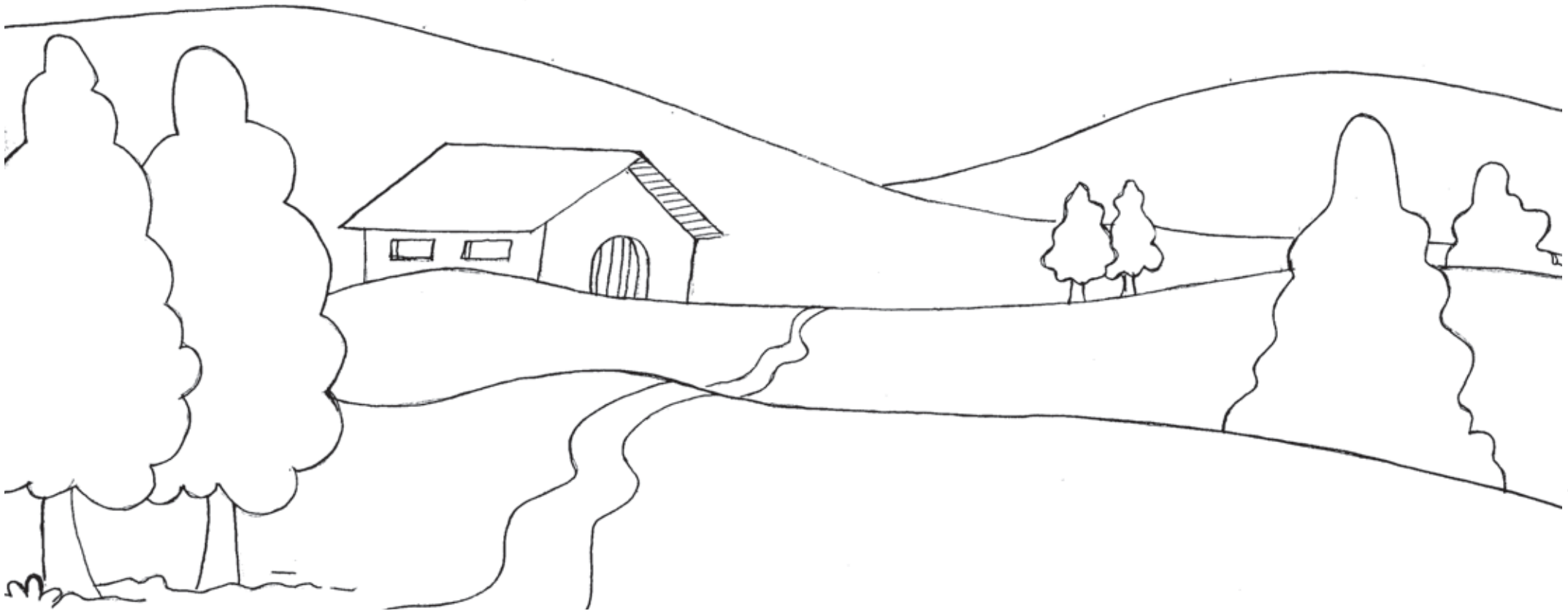

Completo
mi trabajo



Sigo
instrucciones



Trabajo limpio
y en orden

Los niños y las niñas salen al patio de la escuela, escuchan la explicación de la maestra o maestro en relación a los elementos de la naturaleza inanimada y tratan de identificar algunos. Observan la ilustración y describen lo que ven en ella. Comentan cuales de ellos han visto y donde los han visto, recortan de la página No. 99 los elementos de la naturaleza inanimada y los pegan en el espacio donde corresponde.

El sol nos ilumina y da calor

Sol, solecito,
Calíentame un poquito,
Hoy y mañana y toda la semana.

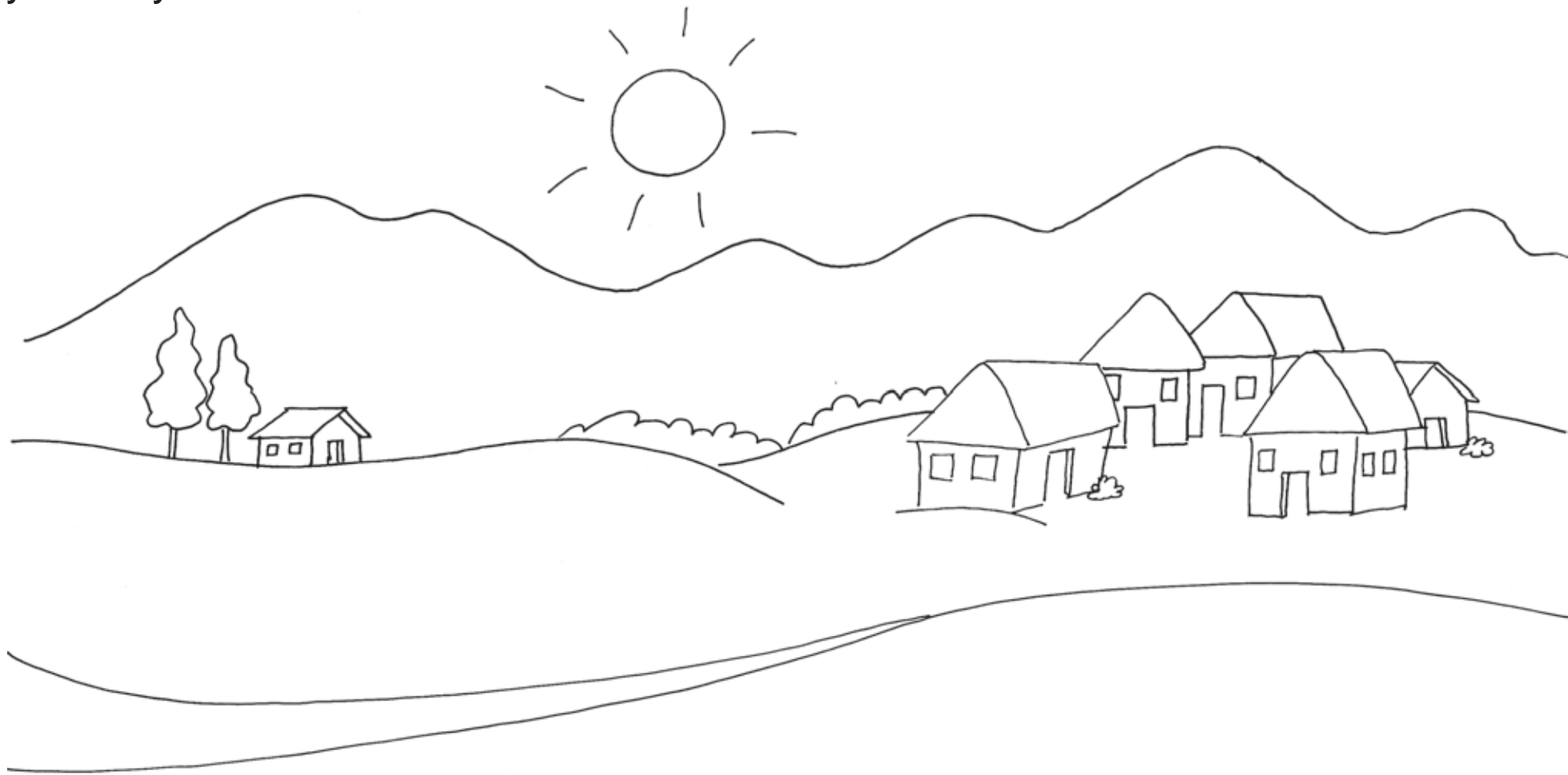

Completo
mi trabajo



Sigo
instrucciones



Trabajo limpio
y en orden

Los niños y las niñas salen al patio de la escuela, observan y conversan sobre lo que ven, ¿Hay sol? ¿Está nublado? ¿Hay viento? ¿Está claro o está oscuro? ¿Es de día o de noche?. Entonan la canción del inicio realizando movimientos. Observan la ilustración y responden: ¿Es de día o de noche? ¿Por qué saben que es de día? ¿Qué ven?, señalan con el dedo cada uno de los elementos de la naturaleza inanimada que nombran, con la ayuda del docente llegan a la conclusión que el sol es uno de los elementos de la naturaleza inanimada y pintan la ilustración.

Observo con atención

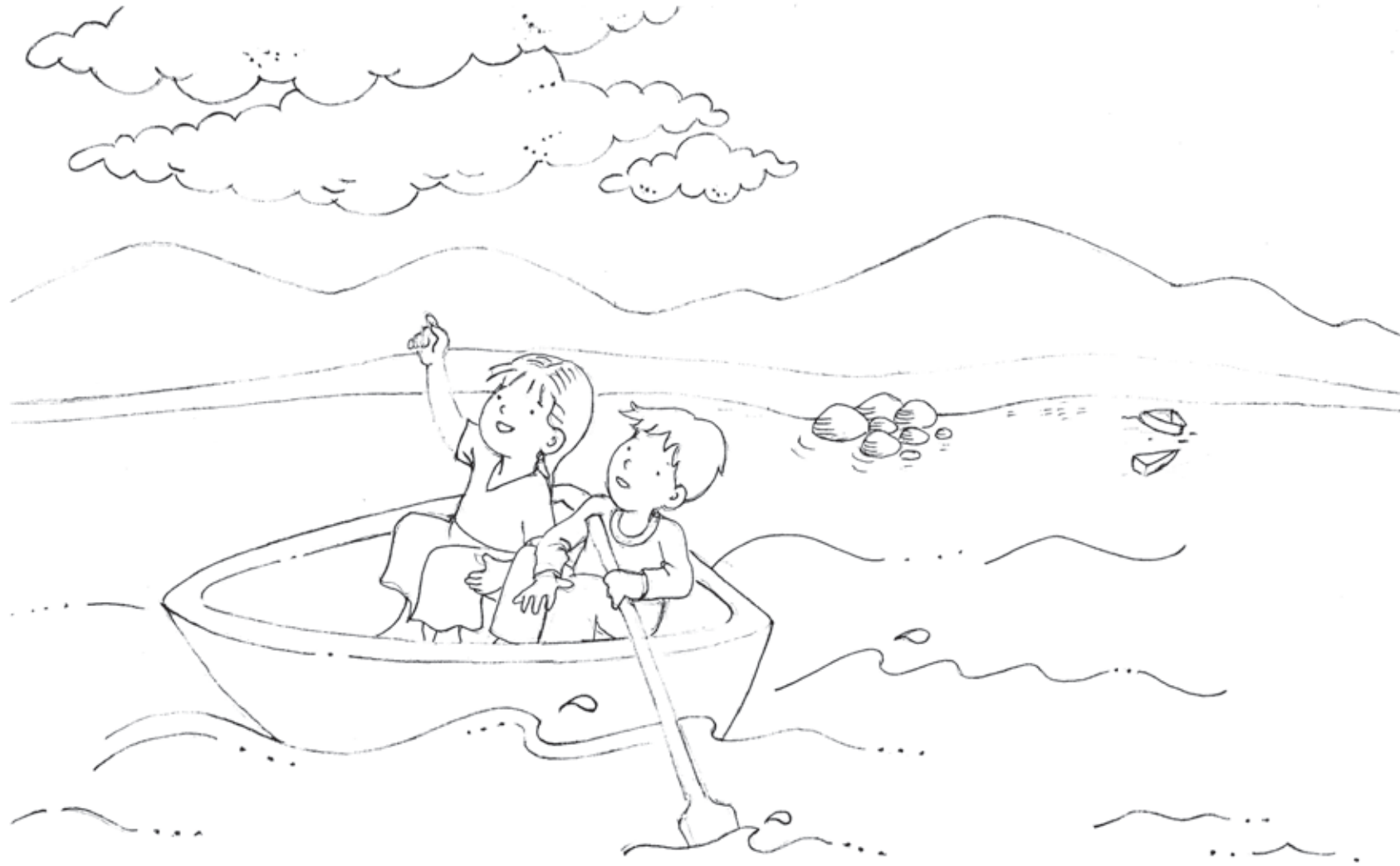

Los niños y las niñas observan la escenas, inventan la historia de lo que le pasó y la pintan.



Completo
mi trabajo



Sigo
instrucciones



Trabajo limpio
y en orden

El gato y la luna

El gato Tarangato mira la luna,
Esta cansado de vivir en la casa de la laguna;
El viento lo mira, lo levanta y lo eleva,
Con su fuerza lo alza y a la luna lo lleva

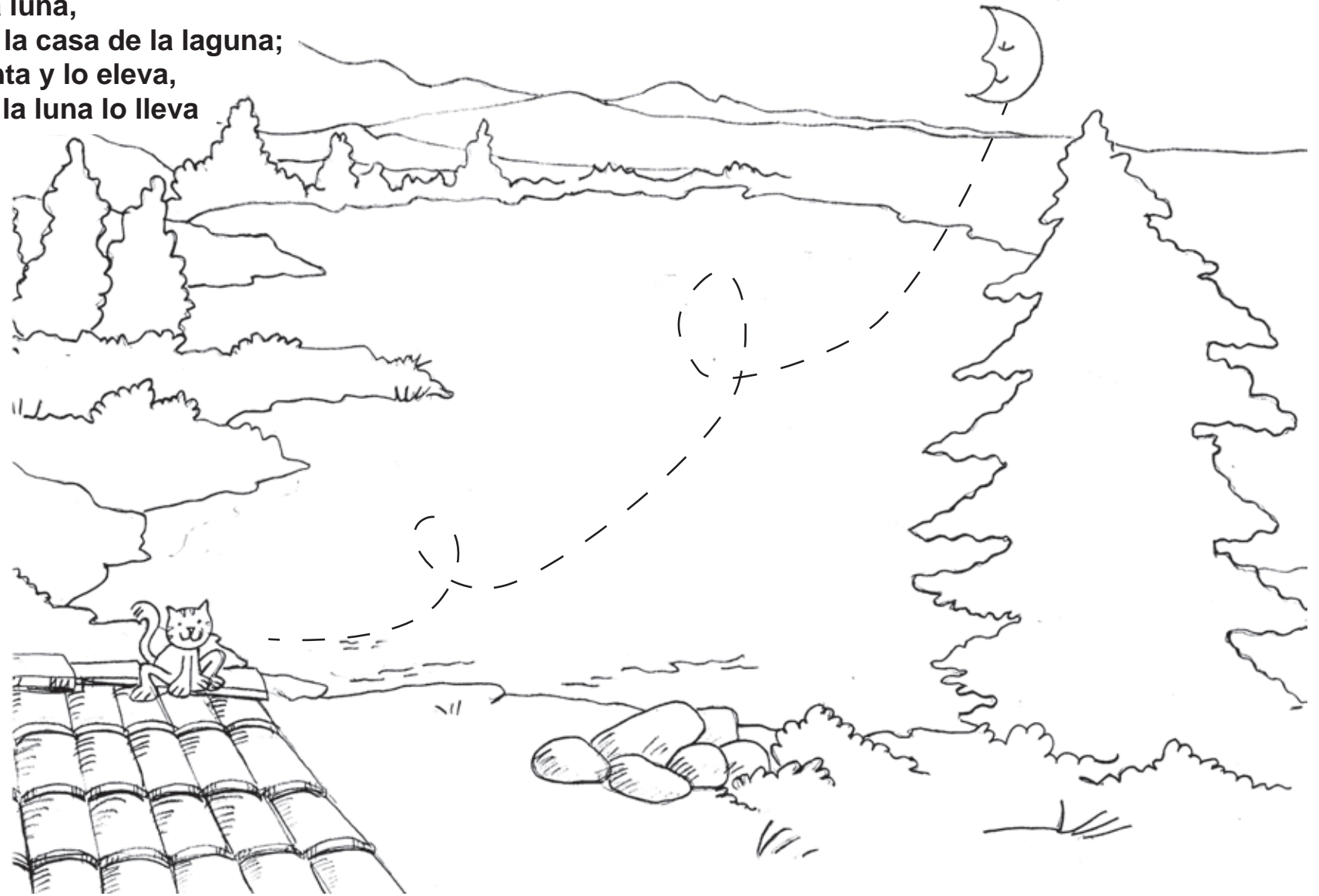

Completo
mi trabajo



Sigo
instrucciones



Trabajo limpio
y en orden

Los niños y las niñas escuchan y repiten la poesía, analizan el significado de las palabras nuevas, establecen la idea principal que plantea la poesía. Describen oralmente lo que ven en la ilustración. Señalan los diferentes elementos que observan, recorren la línea punteada primeramente con el dedo, luego con lápiz o crayón y pegan papel entorchado.

La luna se va a una fiesta...

Lleva zapatos de flores,
y dos hermosos prendedores.
El sol al verla llegar,
le ha dicho “princesa vamos a bailar”.

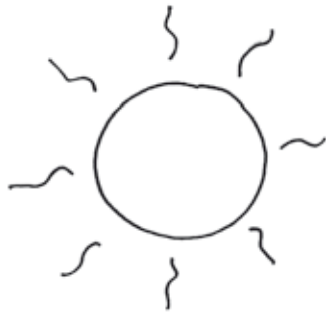
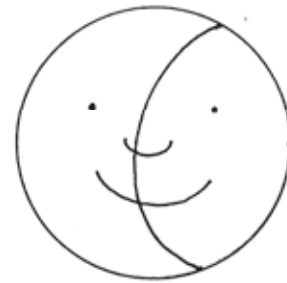

Completo
mi trabajo



Sigo
instrucciones



Trabajo limpio
y en orden

Los niños y las niñas escuchan y repiten la rima, analizan el significado de las palabras nuevas, establecen la idea principal que plantea la rima. Describen cada uno de los objetos ilustrados haciendo uso de conjunciones y marcan con un círculo azul las ilustraciones de los objetos cuyos nombres riman con luna.

He visto a la luna llorar y al sol acompañarla a nadar

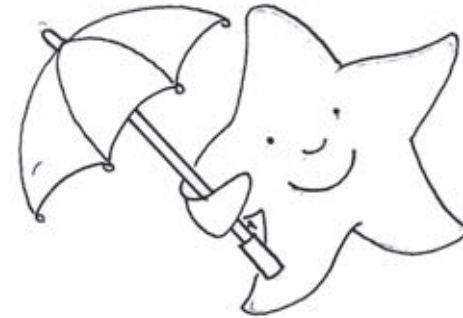
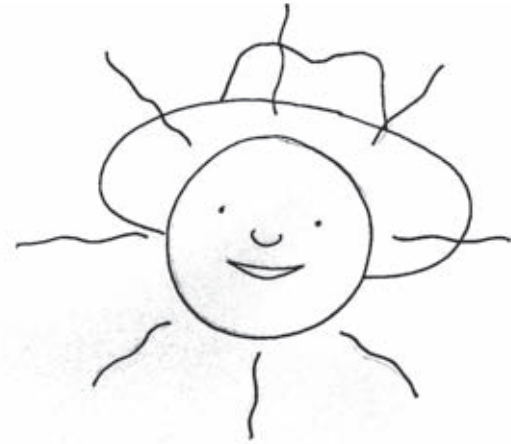
Completo
mi trabajoSigo
instruccionesTrabajo limpio
y en orden

Los niños y las niñas analizan el significado de la frase inicial. Nombran cada uno de los elementos (El sol, la luna y las estrellas), observan cada uno y explican la situación absurda, indican el tamaño de cada uno y repasan su contorno con el dedo. Encierran con un círculo amarillo los elementos grandes y marcan con una X roja los pequeños.

Había una vez...

Había una vez, un cuento al revés:
De abajo hacia arriba, la lluvia caía;
La luna era el sol, la noche era el día;
El lápiz azul, muy rojo escribía.
Guillén

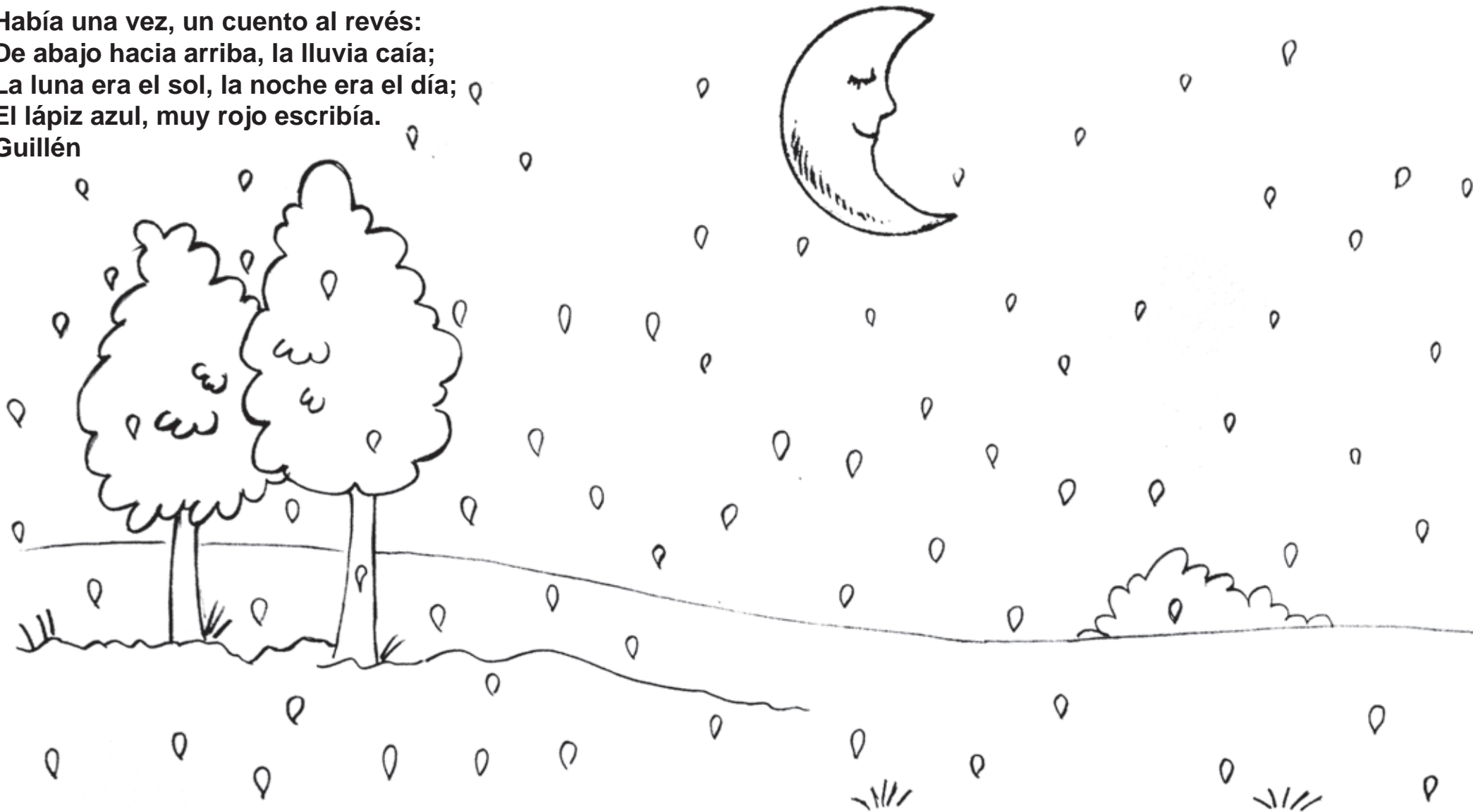

Completo
mi trabajo



Sigo
instrucciones



Trabajo limpio
y en orden

Los alumnos y las alumnas escuchan y repiten el poema inicial, analizan cada una de las ideas que presenta. Observan la ilustración, identifican a la lluvia como parte de la naturaleza inanimada, identifican si hay situaciones absurdas y las señalan con el dedo, pegan papel rasgado de color azul en la luna, rojo en las gotas de lluvia y amarillo en el suelo.

Ayudo a las estrellas a iluminar la noche



Completo
mi trabajo



Sigo
instrucciones



Trabajo limpio
y en orden

Los niños y las niñas describen oralmente lo que ven en la ilustración, Contestan: ¿Es de día o de noche? ¿Cómo saben que es de noche? ¿Señalan los diferentes elementos que observan? Y analizan si cada uno de ellos ¿Respira? ¿Crece? ¿Siente? ¿Está vivo o viva? Se debe concluir en que la respuesta es "no", porque son elementos de la naturaleza inanimada, Comparan la ilustración de esta página con la de la página No. 30 y establecen las diferencias entre el día y la noche. Pegan una bolita de papel en cada estrella.

La estrella Talita

Una noche cuando Anita estaba mirando las estrellas, una estrella pequeña le llamó la atención. Saludaba y titilaba, titilaba y saludaba. Lanzaba destellos rojos, plateados y dorados; corrió a contarle a su abuelo Gerardo que había encontrado una estrella pequeña muy simpática.

-Es Talita- exclamó el abuelo, la estrella más simpática del cielo nocturno. Talita es especial... hay millones de millones de estrellas en el cielo.



Completo
mi trabajo



Sigo
instrucciones



Trabajo limpio
y en orden

Los niños y las niñas escuchan la historia de la estrella Talita, Contestan: ¿Qué estaba haciendo Anita cuando descubrió la estrella Talita? ¿Quién le contó cómo se llamaba la estrella? ¿Cómo era la estrella Talita? ¿Por qué la estrella Talita era simpática? ¿Qué significa titilar? ¿Cómo creen que titilaba Talita?, imitan el movimiento de titilar con sus ojos y manos. Observan la ilustración, en el recuadro dibujan a Talita y la decoran con cualquier material grafico plástico de su comunidad.

Sol brillante... calor abundante
Cielo oscuro... aguacero seguro



Completo
mi trabajo



Sigo
instrucciones



Trabajo limpio
y en orden



Los niños y las niñas escuchan y repiten la rima final, establecen que significan las palabras nuevas, observan la ilustración y describen lo que ven en ella; imitan los movimientos de los niños de la ilustración, conversan sobre los utensilios que tienen para protegerse de la lluvia, explican la importancia de protegerse de la lluvia, colorean las botas sombrillas y gorra de un niño de color rojo., otro de azul y otro de amarillo.

Pinto las gotas

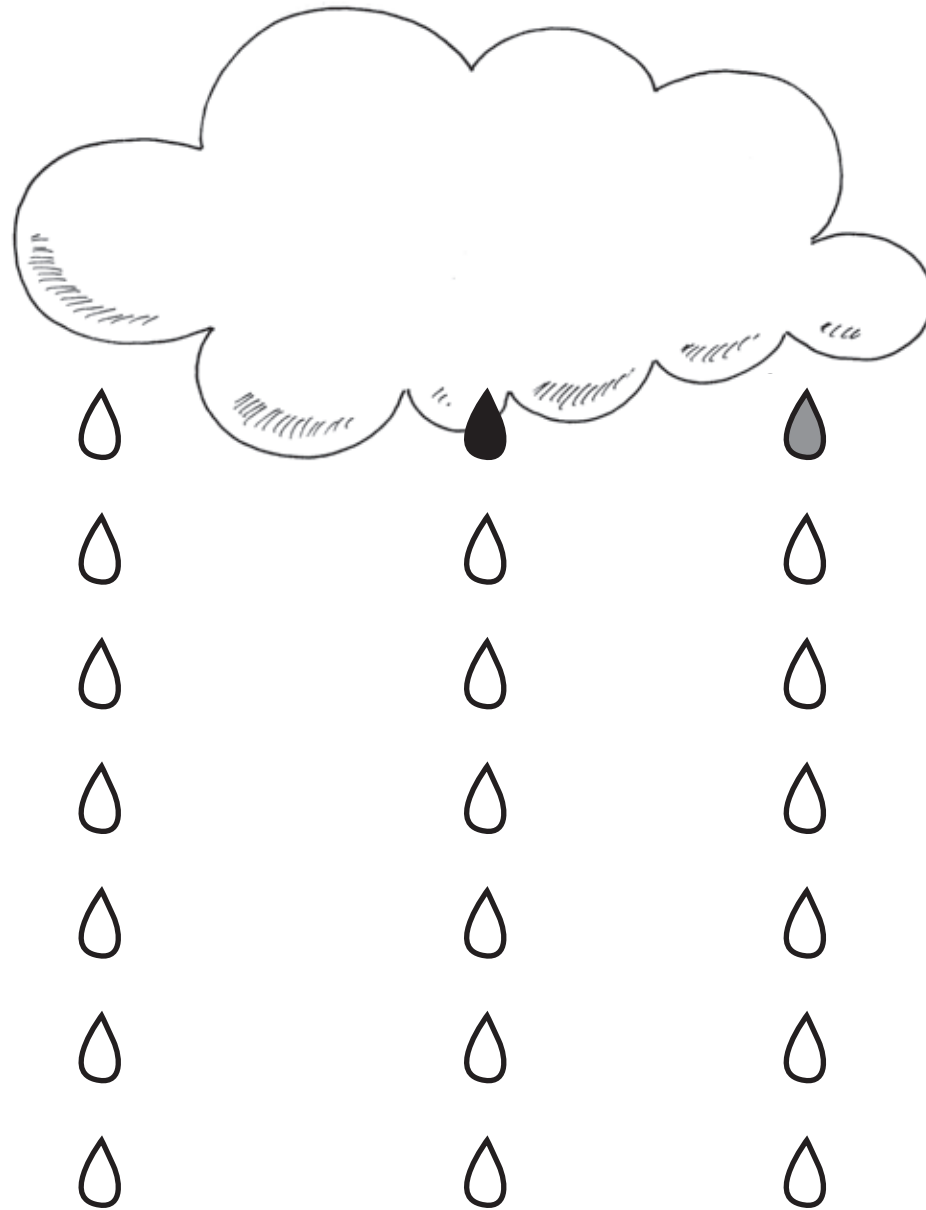

 **Amarillo**

 **Azul**

 **Rojo**



Completo
mi trabajo



Sigo
instrucciones



Trabajo limpio
y en orden

Los niños y las niñas observan en el patio de la escuela las nubes, asocian la forma de las nubes con algún objeto conocido, establecen que las nubes son un elemento de la naturaleza inanimada y que son agua convertida en gas. Observan la nube de la ilustración y colorean cada fila de gotas siguiendo el patrón.

¿Dónde está la nube?



Completo
mi trabajo



Sigo
instrucciones



Trabajo limpio
y en orden

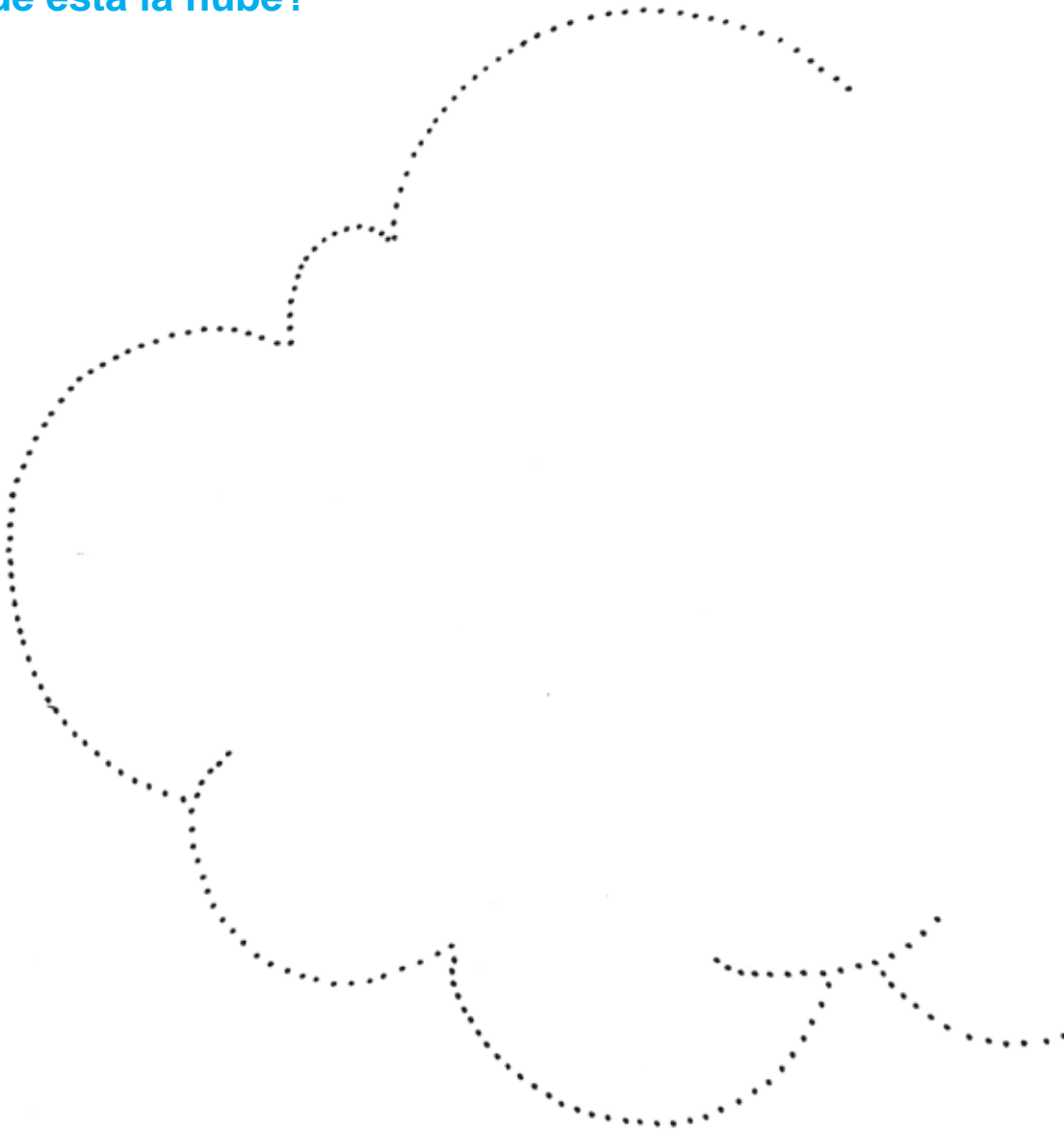

Los niños y las niñas observan la ilustración, realiza juicios lógicos y haciendo uso de negaciones explican: ¿Qué es? ¿En dónde las podemos ver? ¿Dónde están? ¿Tienen siempre la misma forma? ¿En qué se diferencian las nubes de los otros elementos de la naturaleza inanimada? ¿Cuándo hay muchas nubes, decimos que el cielo está...? ¿Qué sucede con el sol cuando el cielo está nublado?. Completan la figura de la nube con color amarillo y pintan la nube de izquierda a derecha usando color azul.

Vuela sin alas,
Silba sin boca,
Azota sin manos y tú no lo
ves ni lo tocas.

El viento



Completo
mi trabajo



Sigo
instrucciones



Trabajo limpio
y en orden

Los niños y las niñas escuchan la adivinanza y tratan de encontrar la respuesta. Observan la ilustración y responde: ¿Por qué esta caminando de esa forma? ¿Por qué las flores y las plantas se ven inclinadas hacia un lado? Imitan la forma de caminar cuando esta soplando el viento, juegan a que son un mishito o una pluma que se esta llevando el viento. Soplan sobre la palma de su mano para sentir el viento. Juegan a competir soplando objetos livianos. Escuchan a la maestra o maestro explicar que el viento es parte de la naturaleza inanimada, recuerdan cuales son los otros elementos de la naturaleza inanimada que ya conocen, dialogan en relación a donde y cuando han visto soplar el viento. En la ilustración trazan líneas de color amarillo que representen el viento soplando.

El cielo se ilumina con los colores del arco iris



Completo
mi trabajo



Sigo
instrucciones



Trabajo limpio
y en orden

Los niños y las niñas observan la ilustración, dialogan en relación a ¿Qué es un arco iris? ¿Han visto algún arco iris? ¿Qué colores tiene? ¿En donde se ve el arco iris, en el cielo o en el suelo?. Escuchan la explicación de cómo se forma el arco iris. Con la ayuda del o la docente concluyen que el arco iris es un fenómeno de la naturaleza inanimada y lo colorean realizando líneas largas.

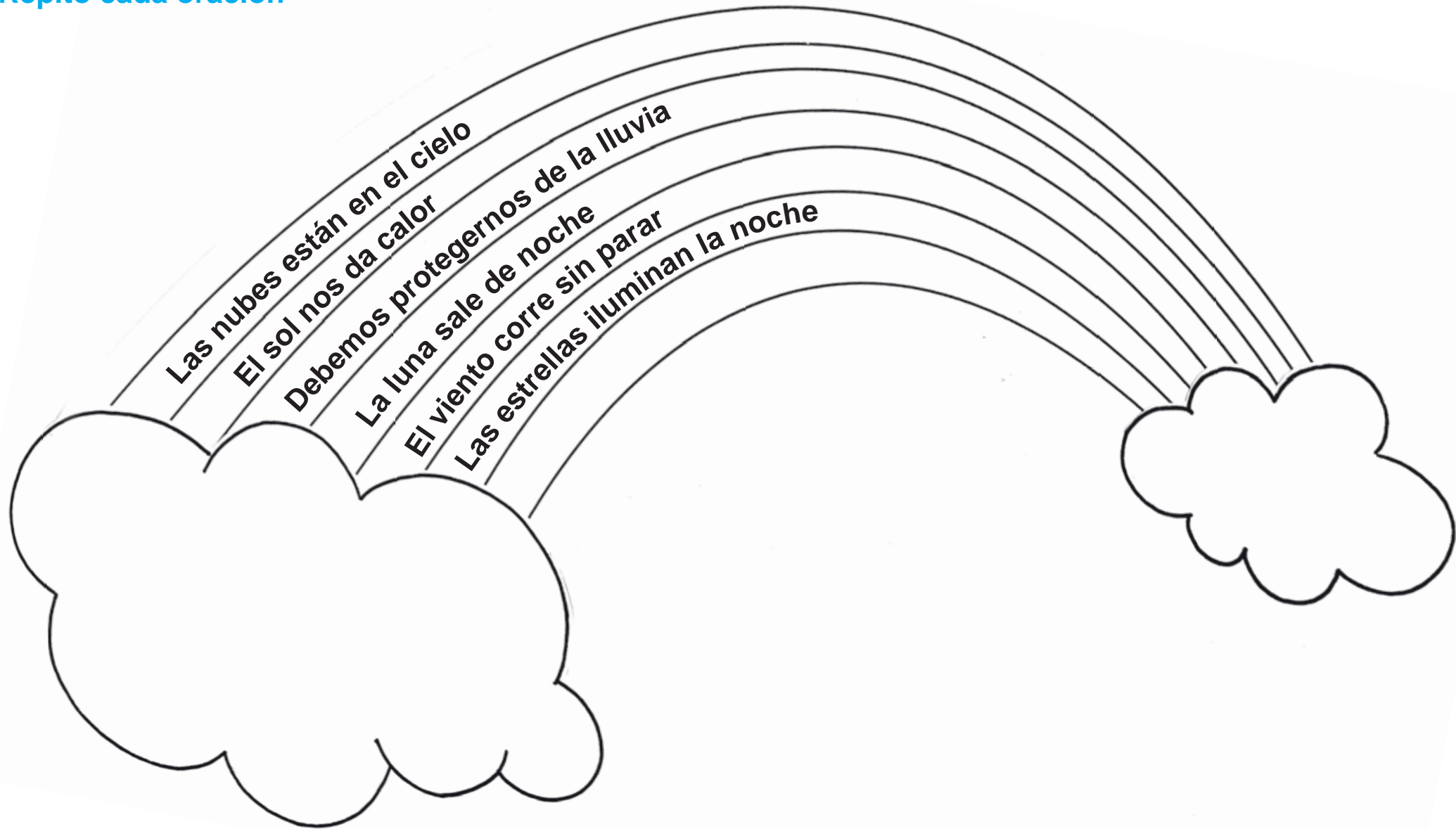

Completo
mi trabajo



Sigo
instrucciones



Trabajo limpio
y en orden

Los niños y las niñas escuchan las oraciones que la maestra o maestro lee, las repiten y luego dicen la misma idea utilizando una negación, y realizan una ilustración por cada una de las oraciones.

Marco el contorno de los rayos

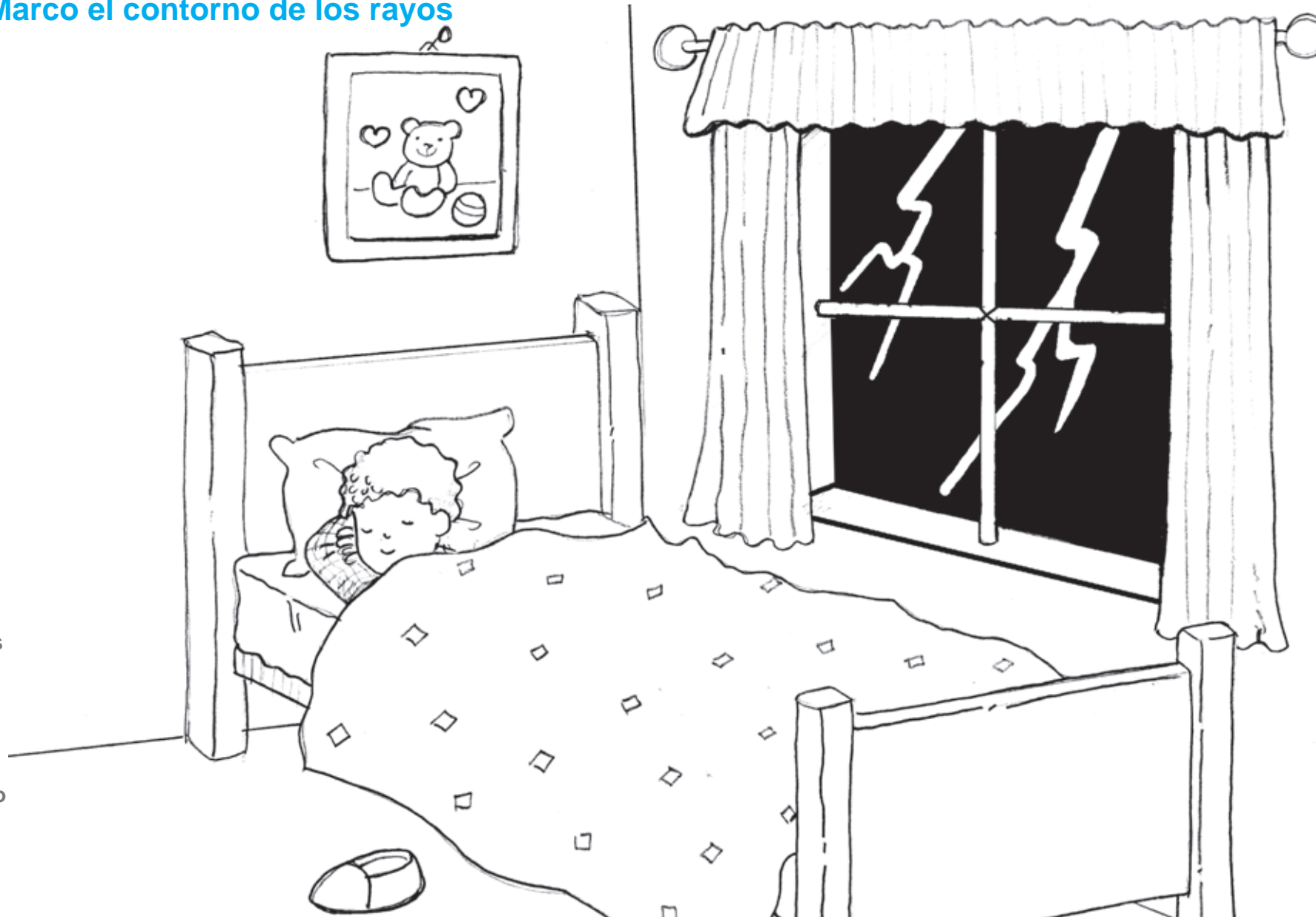

Completo
mi trabajo



Sigo
instrucciones



Trabajo limpio
y en orden

Los niños y las niñas observan la ilustración y comentan ¿Qué está pasando? ¿Cómo se llaman los reflejos de luz que se ven? ¿Cómo se llama los sonidos que se escuchan cuando hay tormenta? ¿Qué han sentido cuando han visto una tormenta? ¿Qué medidas de seguridad se toman en su casa cuando hay tormenta?. Imitan los sonidos que se escuchan durante las tormentas. Escuchan la explicación de la maestra o maestro en relación a que los rayos y los relámpagos son fenómenos de la naturaleza inanimada. Colorean la ilustración y pican con una aguja el contorno de los rayos.

Haciendo bolitas representamos el granizo

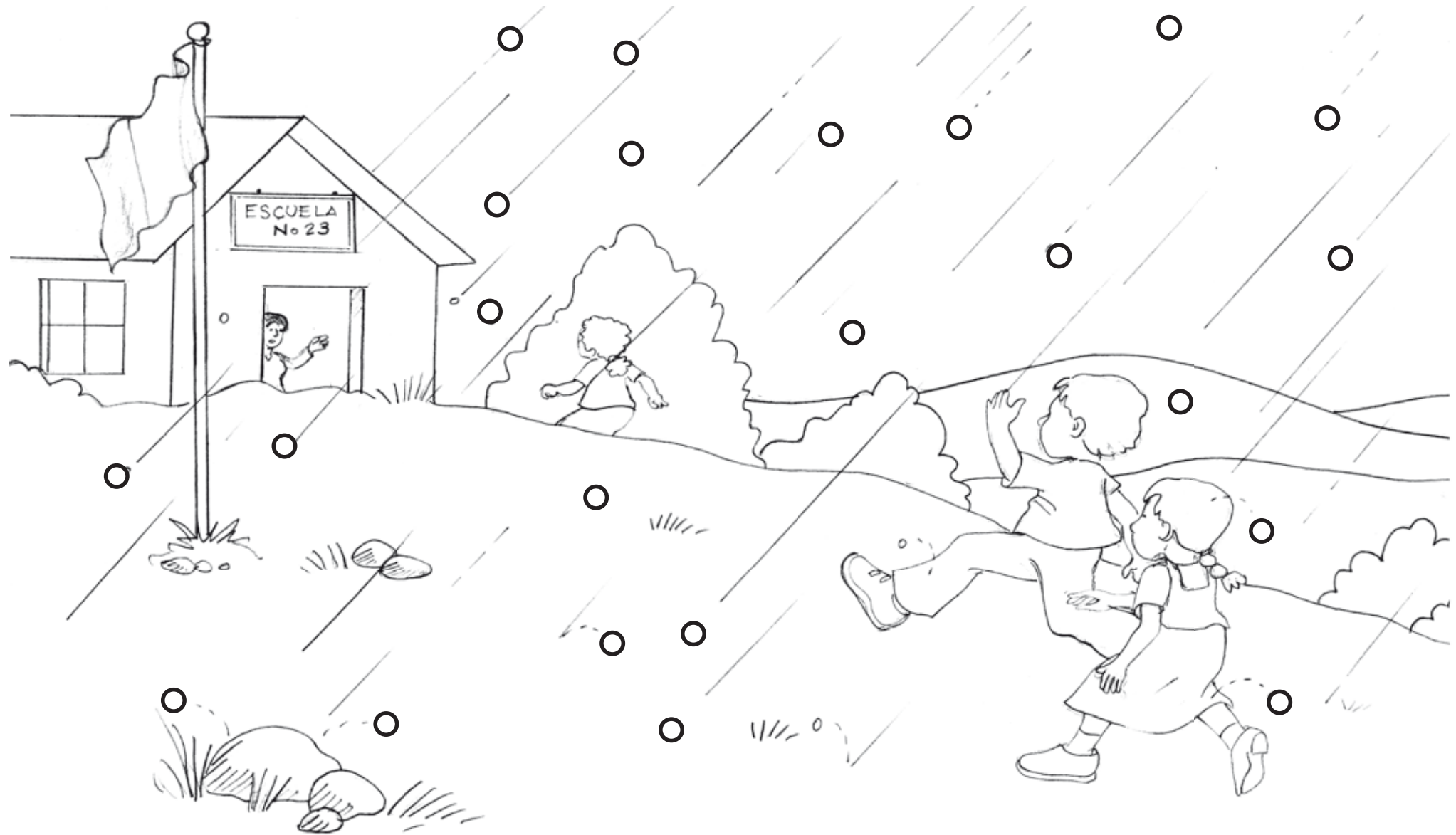

Completo
mi trabajo



Sigo
instrucciones



Trabajo limpio
y en orden

Los niños y las niñas observan la ilustración. Responden: ¿Qué ven? ¿Qué sucede? ¿Qué es lo que cae del cielo? ¿Qué forma tiene? ¿Qué son esas pelotitas que caen del cielo? ¿De qué está hecho el granizo? ¿Qué pasaría si los niños se quedan en la lluvia? ¿Les ha pasado esto a ustedes? Escuchan la explicación de lo que sucede cuando cae granizo. Elaboran bolitas de papel y pegan una en cada una de las bolitas de granizo.

Los objetos inanimados de mi comunidad



Completo
mi trabajo



Sigo
instrucciones



Trabajo limpio
y en orden

Los niños y las niñas dialogan sobre los elementos inanimados que existen en su comunidad, aclarar que para algunas culturas el concepto de naturaleza inanimada puede variar, ya que se estima que todo tiene vida. Hacen un recorrido en la escuela para identificar los elementos inanimados que existen en ella, seleccionan un elemento inanimado de la escuela, lo observa y enumeran sus características, buscan en el periódico ilustraciones de elementos inanimados y los pegan en la hoja.

¿Cuál objeto está vivo y cuál no es animado?

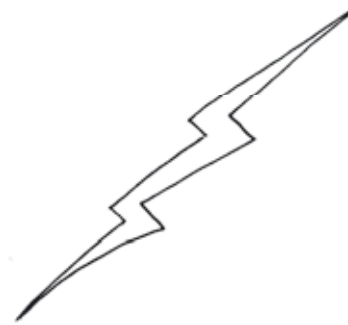
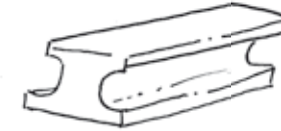
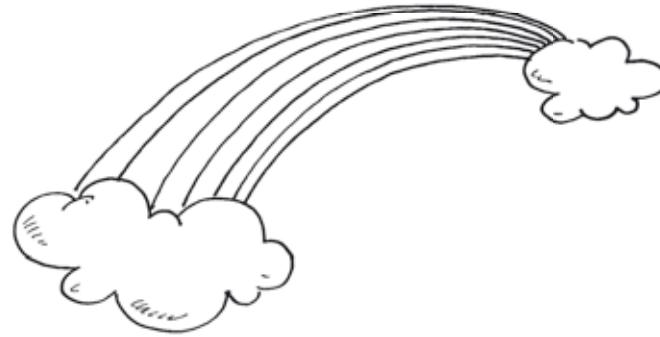
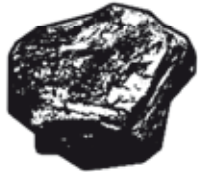
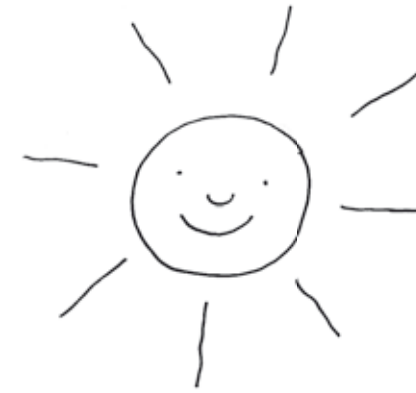

Completo
mi trabajo



Sigo
instrucciones



Trabajo limpio
y en orden

Los niños y las niñas describen lo que ven en las ilustraciones, escuchan la explicación de lo que son los minerales, dialogan a cerca de los minerales que hay en su comunidad, y el uso que se les da, conversan y concluyen que los minerales son objetos inanimados. Marcan con un círculo azul los minerales.

Adivino, adivino

Blanca soy,
blanca nací;
pobres y ricos
comen de mí.



Adivina quién soy;
Cuanto más lavo
Más sucia estoy.



Verde en el campo
Negro en la plaza
Y rojito en casa.
¿Qué es?



Lleva años
en el mar
Y aún no
sabe nadar.



Completo
mi trabajo



Sigo
instrucciones



Trabajo limpio
y en orden

Los niños y las niñas escuchan las adivinanzas y las repiten. Tratan de encontrar la respuesta a cada adivinanza. Recortan las ilustraciones de la página No. 101 e identifican la que corresponde a cada adivinanza. Pegan la ilustración al lado de la adivinanza correspondiente.

Indicador		P	A
1.1	Describe las diferentes sensaciones que percibe por medio del tacto, el gusto, el olfato y la kinestesia.		
1.2	Realiza movimientos coordinados de izquierda a derecha, con la mano y los ojos y sigue la trayectoria de objetos sin mover la cabeza.		
1.3	Clasifica objetos atendiendo a su forma, su color, su tamaño: grande y pequeño y dimensión: largos y cortos.		
1.4	Relaciona la posición de los objetos con el espacio que ocupan.		
1.5	Identifica nombres, íconos o logotipos en rótulos de propagandas populares dentro y fuera del aula.		
1.6	Reproduce estímulos auditivos escuchados.		
1.7	Identifica un sonido específico de entre varios en un ambiente sonoro.		
1.8	Identifica las diferentes palabras que escucha con el mismo sonido final.		
2.1	Utiliza su cuerpo para adoptar diversas posiciones.		
2.2	Identifica las diferentes partes del cuerpo en sí mismo(a) y en el otro(a).		
3.1	Identifica izquierda derecha en su cuerpo.		
4.1	Ejecuta movimientos siguiendo el ritmo que escucha: lento, normal y rápido haciendo las pausas que se le indican.		
4.2	Identifica la diferencia entre el día y la noche.		
5.1	Practica, en forma sucesiva, diferentes movimientos de contracción, relajación y rotación de brazos, manos y dedos.		
5.2	Realiza golpes sobre la mesa, con la punta de cada dedo en forma lenta y rápida.		
5.3	Utiliza adecuadamente sus manos al manipular tijeras, aguja, lápices y otros materiales en diversas actividades.		
5.4	Realiza trazos de diversas formas con lápices gruesos.		

Indicador		P	A
6.1	Utiliza la negación, afirmación o conjunción en su expresión de ideas.		
6.2	Establece la diferencia entre lo absurdo y lo correcto en diferentes situaciones.		
7.1	Utiliza su creatividad para darle otro uso a objetos de su ambiente.		
7.2	Expresa sus ideas, sentimientos y emociones por medio de dibujos y garabatos.		
COMUNICACIÓN Y LENGUAJE			
1.1	Domina los movimientos articulatorios, usando los diferentes órganos del aparato fonológico.		
1.2	Demuestra interés y respeto al participar en diálogos.		
1.3	Expresa con naturalidad sus sentimientos y emociones utilizando el diálogo como medio.		
2.1	Escucha de forma atenta y respetuosa estímulos auditivos del medio en que se desenvuelve.		
2.2	Realiza juegos rítmicos y rimas siguiendo las indicaciones que se le proporcionen.		
MEDIO SOCIAL Y NATURAL			
1.1	Identifica las diferentes áreas físicas de su ambiente escolar.		
1.2	Actúa con seguridad cumpliendo con las normas establecidas en la escuela.		
1.3	Practica normas de conducta adecuadas dentro y fuera del aula.		
2.1	Describe seres inanimados y vivos del entorno inmediato.		
2.2	Identifica fenómenos naturales que ocurren en su ambiente.		
EXPRESIÓN ARTÍSTICA			
1.1	Discrimina características y cualidades del sonido.		

Completo
mi trabajoSigo
instruccionesTrabajo limpio
y en orden

Completo
mi trabajoSigo
instruccionesTrabajo limpio
y en orden

Indicador		P	A
1.2	Explora diferentes sensaciones relacionadas a la emisión y producción de sonidos con su voz y su cuerpo.		
1.3	Participa en ejercicios siguiendo el ritmo de la música, iniciando y finalizando a tiempo.		
1.4	Identifica los sonidos que se producen en el ambiente de su casa.		
1.5	Practica hábitos para el cuidado y protección de su oído.		
1.6	Explora diferentes tipos de sensaciones relacionadas a la ejecución de movimientos del cuerpo, el ambiente físico del aula y el movimiento de las personas.		
1.7	Identifica componentes de las artes plásticas en elementos de su entorno.		
2.1	Interpreta canciones en su idioma materno y en otros.		
2.2	Practica juegos y ejercicios de respiración para una mejor emisión de la voz y relajación corporal.		
2.3	Proyecta su voz utilizando palabras, versos y frases.		
2.4	Participa en juegos propios de su comunidad o de otras, como medio socializador e integrador, atendiendo las instrucciones dadas.		
2.5	Representa diversos roles, personajes reales e imaginarios y ocupaciones de su comunidad, en actividades de juego.		
2.6	Utiliza elementos y principios del movimiento: espacio, tiempo y energía, en los diversos juegos y actividades en las que participa.		
2.7	Se expresa de manera gráfico- plástica, utilizando distintos materiales de su entorno, combinando los componentes de las Artes Plásticas.		
3.1	Participa en juegos para la producción de sonidos y exploración de objetos sonoros en su entorno inmediato.		
3.2	Improvisa movimientos motivados por la música que escucha o por otros estímulos.		

Indicador		P	A
3.3	Inventa juegos con su voz y su cuerpo que disfruta y repite.		
3.4	Expresa gráficamente escenas del entorno que ve, utilizando componentes de las Artes Plásticas.		
4.1	Participa en actividades de movimiento, expresión corporal y gráfica al escuchar la música.		
4.2	Participa en la narración de relatos sonoros produciendo efectos con su cuerpo y con objetos de su entorno.		
4.3	Utiliza diversos lenguajes como respuesta a la observación de una danza en su comunidad, escuela o familia.		
4.4	Observa diversas actividades artísticas en su escuela y comunidad.		
4.5	Participa en actividades artísticas escolares de acuerdo a su edad, tomando en cuenta sus capacidades y limitaciones.		
4.6	Observa los componentes de las artes plásticas, expresados en obras y en su entorno inmediato.		
EDUCACIÓN FÍSICA			
1.1	Identifica los segmentos del cuerpo. En si mismo (a) y en las y los demás.		
1.2	Relaciona los segmentos del cuerpo entre si.		
1.3	Utiliza las funciones de los segmentos del cuerpo en las actividades de su vida diaria.		
1.4	Realiza posturas adecuadas en las actividades motrices.		
1.5	Utiliza adecuadamente la respiración en la acción motriz.		
1.6	Demuestra dominio de la tensión – relajación en la actividad motriz.		
4.1	Utiliza en forma adecuada su cuerpo al ejecutar acciones en equilibrio estático.		
5.1	Reacciona en forma inmediata ante estímulos simples.		
5.2	Identifica diversas percepciones, visuales, auditivas y táctiles.		

Unidad II: TEJIENDO RELACIONES

En esta unidad:

Conocerás los animales salvajes y los domésticos, los que viven en

La tierra, el agua, el aire; los describirás, compararás y clasificarás por sus características;

Conocerás las plantas ornamentales, alimenticias y medicinales;

reforzarás tu percepción de la ubicación de los objetos, arriba – abajo,

primero – último, cerca – lejos, afuera- adentro;

establecerás diferencias

y semejanzas en lo que observes; clasificarás los objetos por su forma y tamaño;

Reforzarás tu conocimiento de las formas básicas y los colores primarios;

desarrollarás tu memoria visual y auditiva; dirás lo que piensas,

expresándote con libertad; enriquecerás tu habilidad para trazar líneas,

Tu maestra te leerá cuentos, rimas, adivinanzas, canciones, trabalenguas,

Que con tus amiguitos cantarás, recitarás y jugarás alegremente, mientras aprendes.



Tabla de contenidos

Página 53: Identificación de los seres vivos de su entorno. Descripción. Conversación. Tamaño: grande pequeño. Arriba –abajo. Formas básicas: círculo, cuadrado, triángulo

Página 54: Los animales salvajes. Descripción. Expresión verbal de juicios lógicos: negación, conjunción. Expresión simbólica de juicios lógicos: afirmación, negación, conjunción. Ejecución de movimientos representando tamaños con el cuerpo: grande pequeño

Página 55: Los animales domésticos. Conversación. Sonido final en juegos de palabras. Movimientos progresivos de izquierda a derecha. Arabescos

Página 56: Los animales salvajes y domésticos. Memoria auditiva. Improvisación de expresiones vocales y corporales usando música. Completación de figuras sencillas

Página 57: Los animales de la granja. Descripción. Cerca-lejos, adentro-afuera. Colores primarios. Adivinanza

Página 58: Características morfológicas de los animales. Descripción. Expresión verbal de juicios lógicos: afirmación, negación, conjunción. Expresión simbólica de juicios lógicos: afirmación, negación, conjunción. Adentro-afuera. Texturas

Página 59: Animales salvajes y de la granja. Descripción. Figuras básicas: círculo y cuadrado. Colores primarios

Página 60: Insectos y aves. Conversación. Conjuntos. Sonido final: rimas. Sonorización de cuento

Página 61: Animales de la granja. Recitación de poesía. Juego simbólico.

Transmisión de mensajes orales. Cerca-lejos. Arriba-abajo

Página 62: Insectos. Descripción. Arriba-abajo. Expresión del ritmo natural al seguir la música. Arabescos

Página 63: Animales salvajes, de la granja, insectos, aves. Adentro-afuera. Círculo. Canción

Página 64: Aves, peces, insectos. Conversación. Círculo-cuadrado. Colores primarios. Juicios lógicos.

Página 65: Insectos. Círculo. Colores primarios. Conjunto

Página 66: Animales salvajes, de la granja, peces, aves. Adivinanzas. Juego de ritmo vocal y corporal. Juego intelectual de mesa: lotería

Página 67: Plantas ornamentales. Conversación. Cuento. Descripción del significado de palabras nuevas. Completación de figuras sencillas

Página 68: Plantas alimenticias. Descripción. Expresión de juicios lógicos: afirmación, negación

Página 69: Plantas alimenticias. Descripción. Género y sujeto. Ejecución de movimientos representando tamaños con el cuerpo. Grande-pequeño. Memoria visual

Página 70: Plantas medicinales. Conversación. Proyección de la voz. Juego de ritmo vocal y corporal. Semejanzas y diferencias. Coloreado

Página 71: Plantas ornamentales, alimenticias y medicinales. Conversación. Olores. Recortado. Clasificación por forma

Página 72: Plantas alimenticias. Figura fondo. Recorte con dedos. Contorneado con aguja. Coloreado. Trabalenguas. Proyección de la voz

Página 73: Características físicas del campo. Descripción. Juicios lógicos: afirmación, negación. Cerca-lejos.

Página 74: Características físicas de la ciudad. Transmisión de mensajes orales. Rojo-azul. Cerca-lejos. Colorean

Página 75: El campo y la ciudad. Conversación. Semejanza y diferencias. Canción

Página 76: El campo y la ciudad. Expresión simbólica de juicios lógicos: afirmación, negación y conjunción. Recortado. Conjuntos

Página 77: Medios de comunicación. Juego relacionado con la forma de producción del sonido. Bolitas de papel

Página 78: Medios de comunicación. Juego de roles. Garabatos. Contorneado con aguja

Página 79: Medios de comunicación. Juego de roles. Rasgado. Coloreado

Página 80: Medios de comunicación. Memoria auditiva. Grande-pequeño. Coloreado

Página 81: El campo y la ciudad. Arabescos. Expresión del ritmo natural al seguir la música

Página 82: Nombre de su comunidad. Tradiciones de la localidad. Expresión de juicios lógicos: afirmación, negación, conjunción. Cerca-lejos. Coloreado

Página 83: Medios de transporte. Descripción. Memoria visual. Rimas. Grande-pequeño. Coloreado

Página 84: Medios de transporte. Descripción. Juego de roles. Normas de cortesía. Reproducción de ritmos: lento, normal y rápido. Ejecución de consignas simples. Completación de figuras

Página 85: Medios de transporte. Vecinos y amigos. Normas de cortesía. Arabescos. Canción

Página 86: Medios de transporte. Canción. Izquierda-derecha. Grande-pequeño. Direccionalidad. Coloreado. Contorneado con aguja

Página 87: Medios de transporte. Arriba-abajo. Motilidad ocular. Coloreado. Recorte. Rompecabezas

Página 88: En blanco

Página 89: Medios de transporte. Expresión simbólica de juicios lógicos. Recorte. Conjuntos. Memoria visual

Página 90: Medios de transporte. Memoria auditiva. Figura-fondo. Rasgado. Color rojo. Coloreado

Página 91: Medios de transporte. Izquierda-derecha. Canción. Completación de figuras sencillas. Direccionalidad. Coloreado

Página 92: Medios de transporte. Desplazamientos. Direccionalidad

Página 93 y 94: Lista de cotejo.

Sección 3: Los animales y las plantas

¿Qué animales conozco?

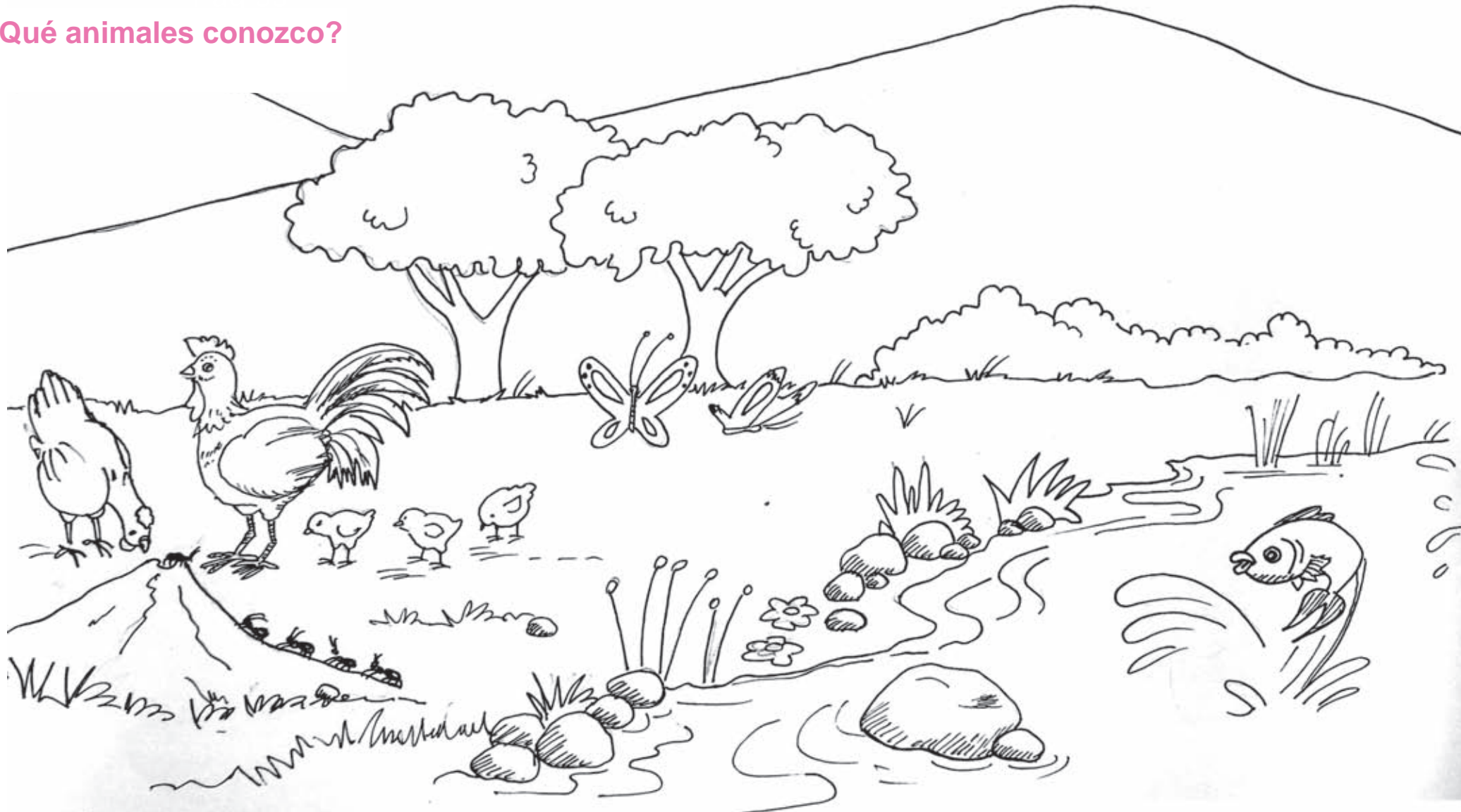

Completo
mi trabajo



Sigo
instrucciones



Trabajo limpio
y en orden

Los niños y niñas describen lo que ven. Dirigidos por el docente conversan acerca de los animales que conocen y responden las siguientes preguntas: ¿En qué lugar viven? ¿Qué comen?. Marcan con una X de color rojo los animales conocidos. Encierran en un círculo azul todos los animales grandes y en un triángulo amarillo todos los animales pequeños. Pintan de amarillo los animales que están arriba y de azul los animales que están abajo.

Los animales salvajes



Completo
mi trabajo



Sigo
instrucciones



Trabajo limpio
y en orden

Los niños y niñas describen los animales que ven. El o la docente explica que éstos animales son salvajes y describe sus características. Señalan y repiten los nombres de los animales que no conocen. Juegan a que se convierten en los animales y se desplazan como un grande y pesado hipopótamo, se convierten en un pequeño mono, en una pequeña rana, un gran elefante. Repasan la práctica de expresión de juicios lógicos usando la negación y conjunción según las escenas observadas. El o la docente expresa juicios lógicos y solicita a niños y niñas que cuando escuchen una negación se agachen, si escuchan una afirmación den una palmada, ejemplo: El lobo no come hierba, El hipopótamo es grande, el pelaje del tigre no es azul, no es verdad que el hipopótamo corre. El docente expresa juicios lógicos e indica que cuando escuchen el uso de la conjunción levanten el crayón azul, ejemplo: La rana vive en el agua y en la tierra, el papagayo vuela y es de colores.

Ayudo a estos animales a encontrar su comida



Me canso
Dijo el ganso



Me aburro
Dijo el burro



Me enamoro
Dijo el gallo

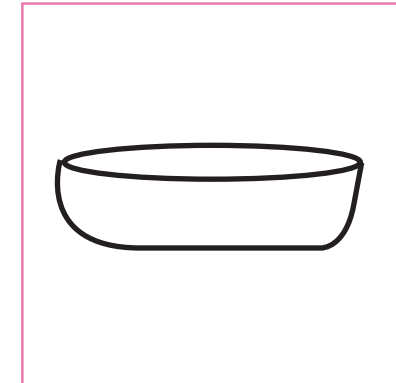
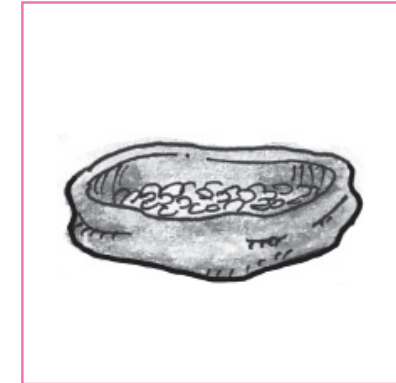

Completo
mi trabajo



Sigo
instrucciones



Trabajo limpio
y en orden

Conversan acerca de la importancia y utilidad de los animales domésticos. Mencionan los animales domésticos que conocen. El o la docente hace énfasis acerca de los cuidados que todos los animales necesitan. Repiten las rimas y destacan las palabras que suenan igual al final. Inventan otras rimas con los nombres de otros animales. Describen lo que ven en los cuadrados. Ejercitan sus manos realizando arabescos en pliegos de papel manila Practican en el aire, líneas curvas, quebradas, de izquierda a derecha. Siguen con el dedo, de izquierda a derecha, una línea imaginaria que lleva al gato a encontrar su alimento. Realizan lo mismo con las otras ilustraciones. Realizan trazos libres para unir al animal con su comida usando crayones de diversos colores.

Completo dibujos de animales

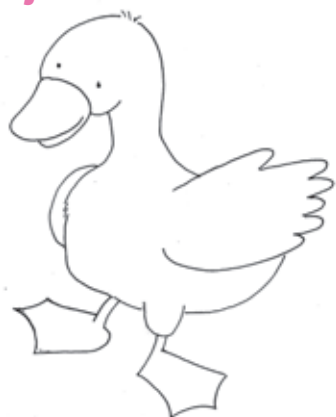

Completo
mi trabajo



Sigo
instrucciones



Trabajo limpio
y en orden

Niños y niñas observan los animales e indican si son domésticos o salvajes. Juegan a imitar los sonidos de éstos animales y repiten series de sonidos en el orden escuchado, por ejemplo: Miau-miau-guau-gua, cuac- miua-guau, cuac-miau-miau-cuac. Invente otras series con los sonidos de los tres animales. Escuchan un fondo musical y simulan que son gatos bailarines improvisando movimientos. Observan nuevamente los dibujos de la hoja y completan los detalles que le hacen falta a los dibujos de la derecha, siguiendo el modelo del primer dibujo de cada fila.

Adentro y afuera del corral en la granja

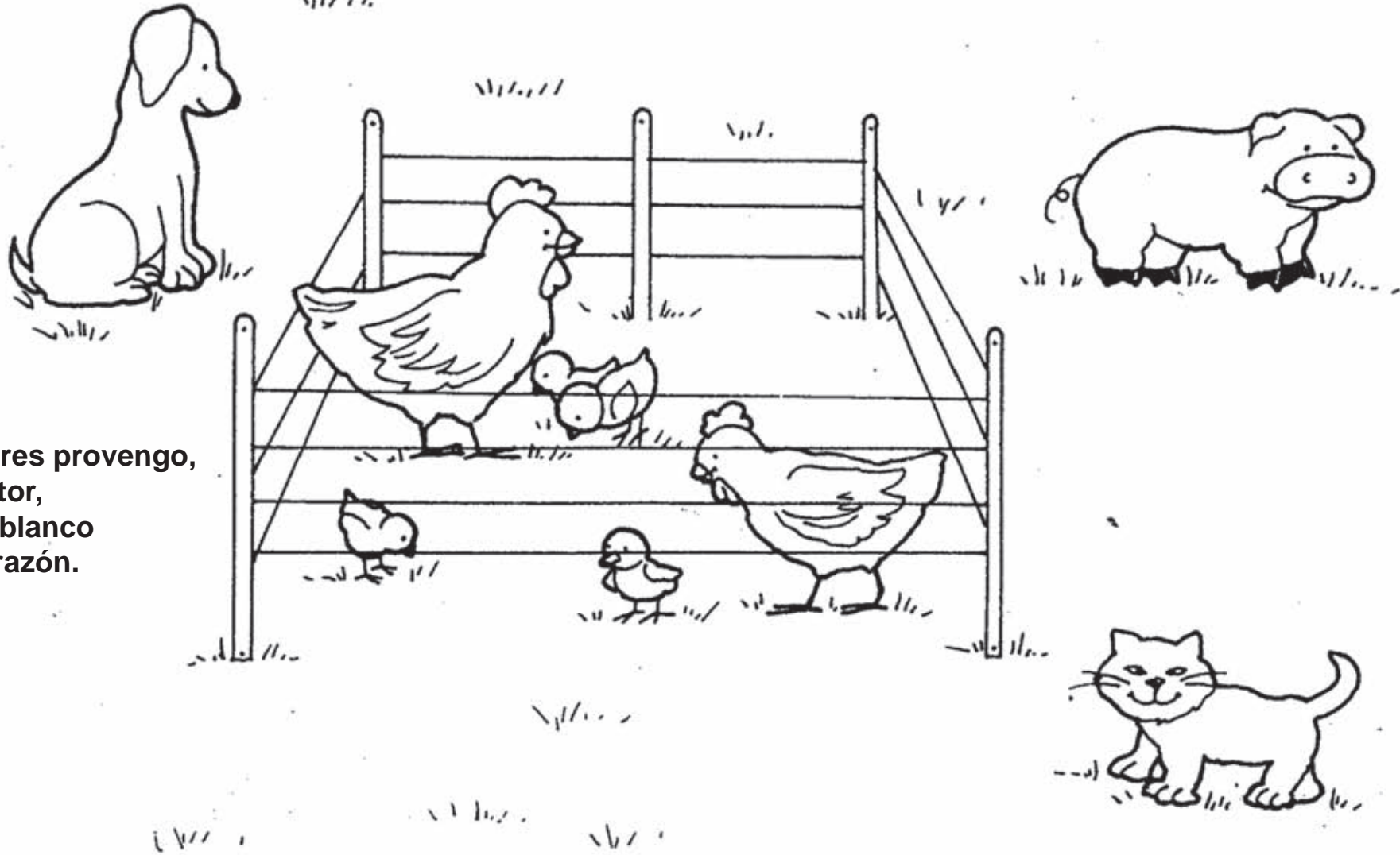

De padres cantores provengo,
pero no soy cantor,
tengo el cuerpo blanco
y amarillo el corazón.
(El huevo)



Completo
mi trabajo



Sigo
instrucciones



Trabajo limpio
y en orden

Los niños y niñas describen los animales que están en la ilustración. Contestan: ¿qué animales están adentro del corral? Los pintan de color amarillo. ¿Cómo nacen los politos? Escuchan que nacen de huevos. Contestan: ¿qué animales están afuera del corral? ¿Cuales están lejos del corral? Los encierran en un círculo azul. ¿Qué animal está cerca? Lo encierran en un círculo rojo. ¿Qué animal está adelante del corral? Le hacen una línea amarilla debajo. ¿Qué animal está detrás del corral? Le hacen una línea azul. Comentan qué otros animales viven en la granja que no están en la ilustración. Escuchan la adivinanza, dicen qué es y la repiten. Pintan la ilustración.

¿Cómo visten los animales?

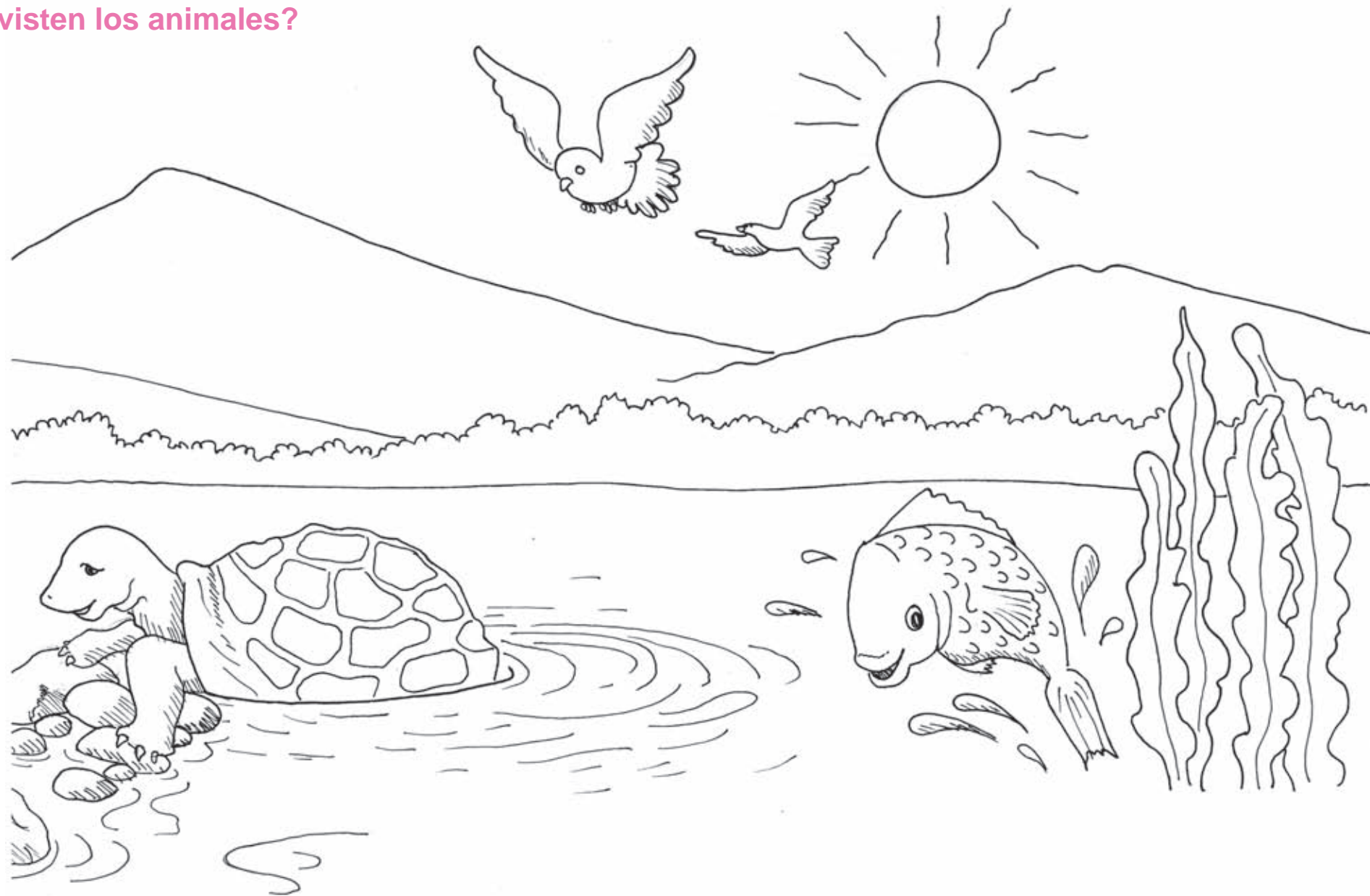

Completo
mi trabajo



Sigo
instrucciones



Trabajo limpio
y en orden

Observan los animales, dicen sus nombres si los conocen y describen sus características externas. El o la docente agrega explicaciones acerca de lo que recubre a los animales: caparazón, plumas, espinas, escamas. Pregunta qué otros animales tienen las mismas características. El o la docente dice juicios lógicos y pide a niños y niñas que representen mediante un código establecido (levantando la mano, dando una vuelta etc.) si el enunciado es una afirmación, negación, si se usa la conjunción, ejemplos: El pez salta en el agua, las aves no están en un árbol. Ahora niños expresan los juicios lógicos usando estos elementos. Indican qué animales están dentro del lago, cuáles están fuera del lago. Decoran los animales con distintas texturas.

¿Qué animales puedo ver en las figuras cuadradas?

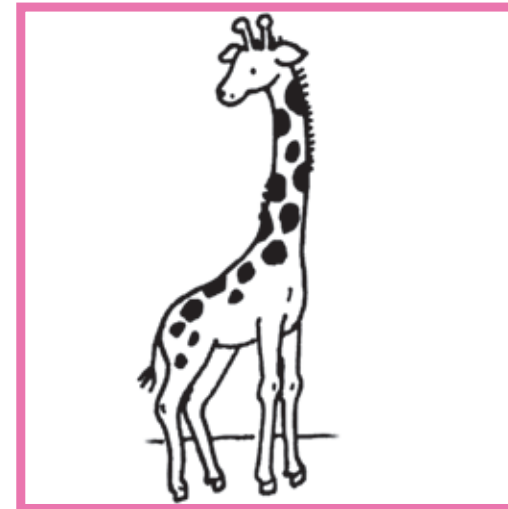
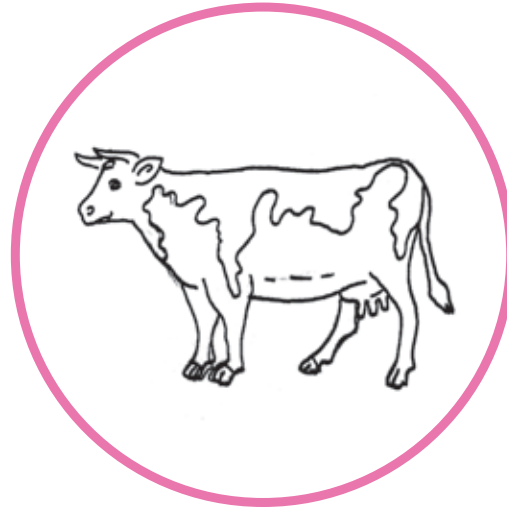
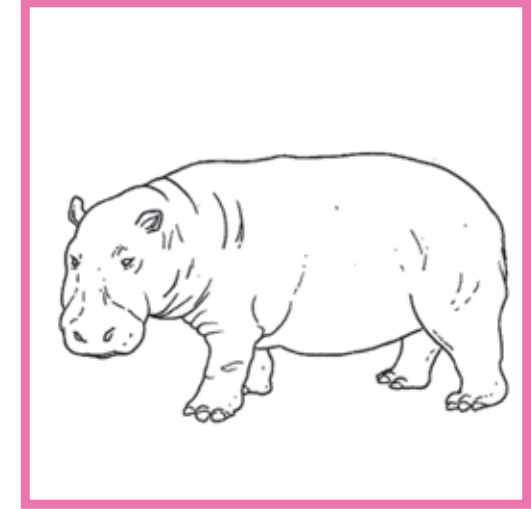
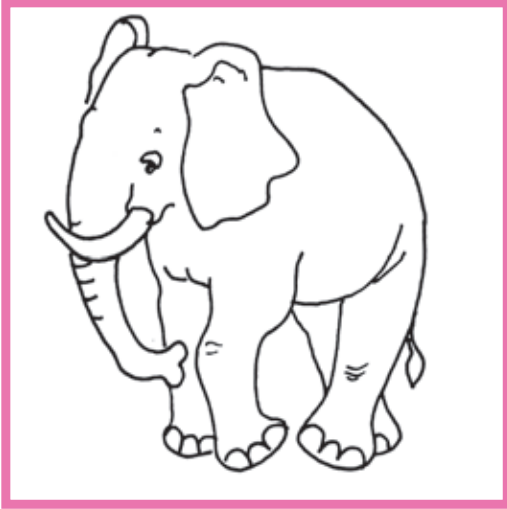

Completo
mi trabajo



Sigo
instrucciones



Trabajo limpio
y en orden

Los niños y niñas señalan las figuras cuadradas. Describen qué animales ven en los cuadrados. Describen qué animales ven en los círculos. Contestan: ¿dónde viven los animales que están en los cuadrados? ¿Cómo se llaman por vivir en la selva? ¿Dónde viven los animales que están en los círculos? ¿Cómo se llaman? Trazan los cuadrados con crayón color amarillo y los círculos con crayón color azul. Pintan de color rojo el animal que tiene sólo dos patas. Contestan: ¿qué animales dan leche? ¿Qué come la jirafa? Pintan.

¿Qué animal forma parte de cada conjunto?

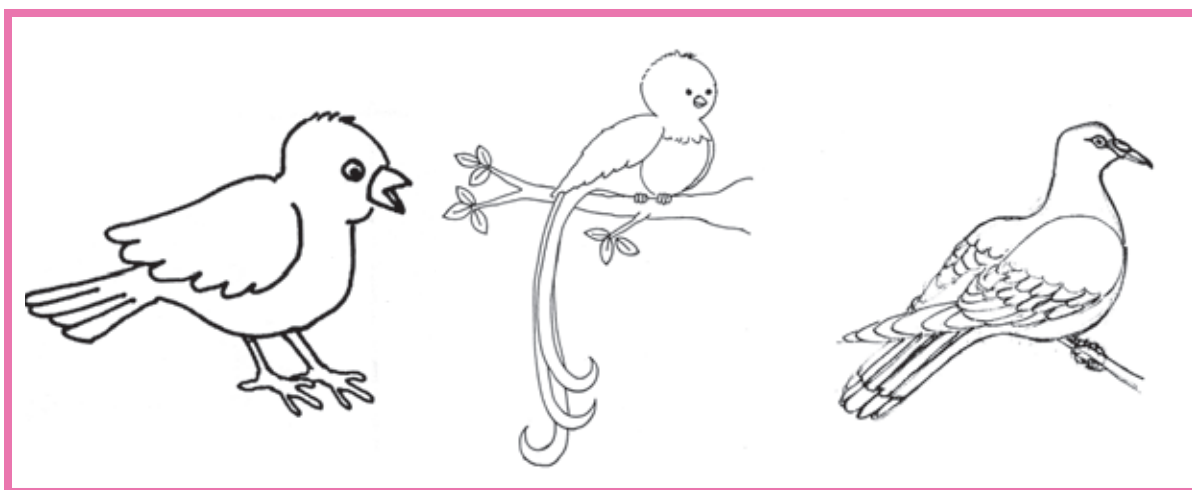
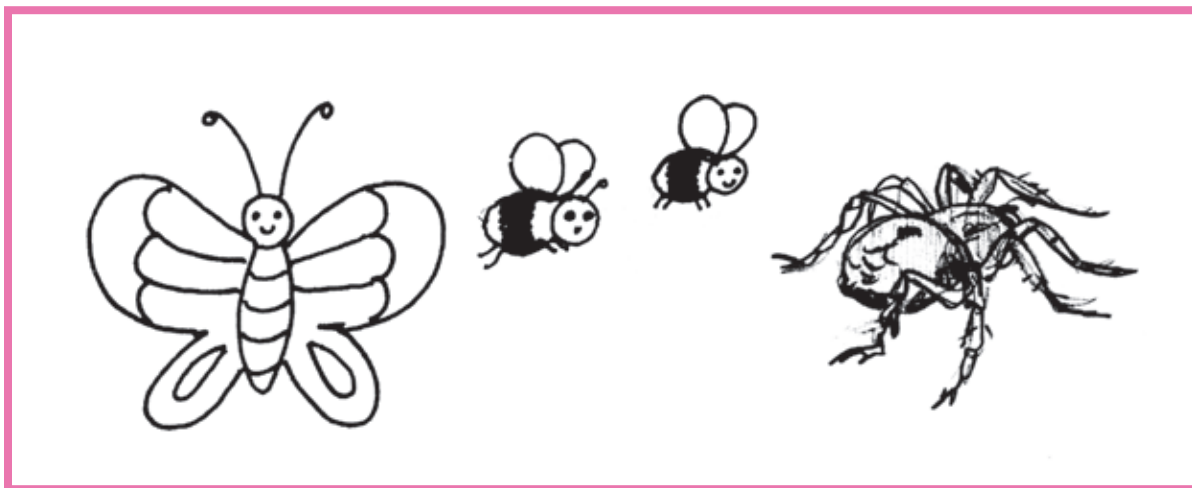

Completo
mi trabajo



Sigo
instrucciones



Trabajo limpio
y en orden

El o la docente explica que hay diversas especies de animales. Los niños y niñas observan los animales de la primera fila y dicen sus nombres. Escuchan que se llaman insectos. Conversan acerca de los insectos que conocen. Contestan: de qué tamaño son. Buscan en los dos cuadrados que están a la derecha, cuál es de la misma especie y trazan una línea para unirlo a su conjunto. Mencionan los nombres de los animales de la última fila si los conocen. Escuchan que se llaman aves. Contestan: qué comen, como se desplazan. Buscan al animal que tiene características comunes, y trazan una línea para unirlo a su conjunto. Juegan a encontrar palabras que rimen con los nombres los animales de la lámina. El o la docente inventa un cuento con los animales ilustrados, niños y niñas sonorizan el cuento con sonidos onomatopéyicos. Pintan los cuadrados con crayón color amarillo y los animales con el color que más les guste.

Descubro lo que está lejos y lo que está cerca

Un caballo de palo
Me fabriqué
Con una escoba vieja
Que me encontré

Sobre el todo el día
Corro feliz
Y no tengo que darle
Ni sal ni maíz.

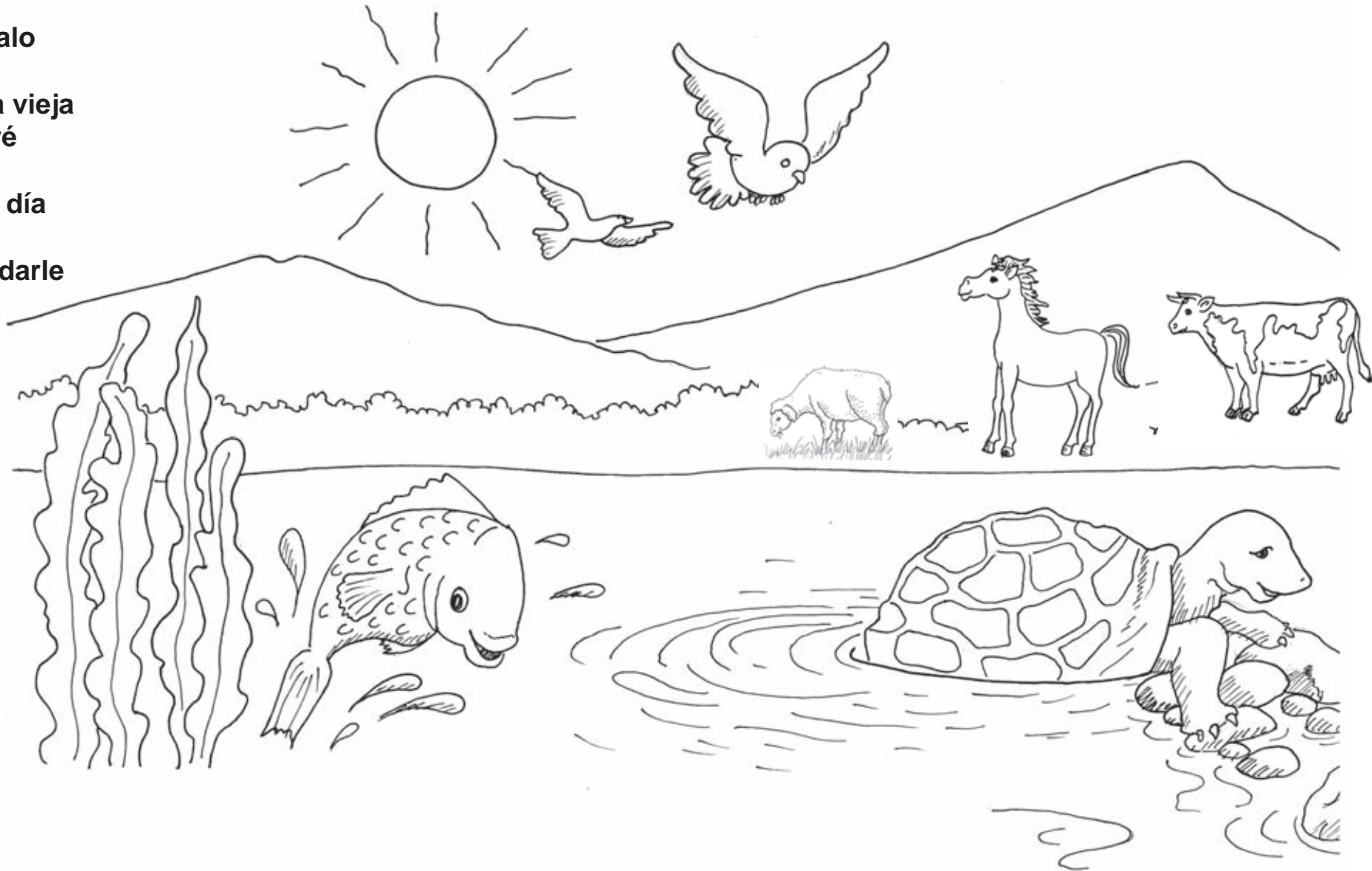

Completo
mi trabajo



Sigo
instrucciones



Trabajo limpio
y en orden

Los niños y niñas observan la ilustración. El o la docente dice un mensaje referido a la escena que niños uno a uno deben transmitirlo en cadena. Puede ir variando el mensaje. Conversan acerca de los animales que se ven lejos. ¿Son de la selva o de la granja? Los encierran en un círculo amarillo. Describen los animales que están cerca y los encierran en un círculo con crayón azul. Contestan: ¿Qué animales están dentro del estanque? ¿Qué animales están arriba, volando? ¿Son de la misma especie? Aprenden y recitan la poesía agregando gestos. Elaboran su caballito con un palo y galopan en el patio.

Sigo el camino que traza la abeja para ir al panal



Completo
mi trabajo



Sigo
instrucciones



Trabajo limpio
y en orden

Los niños y niñas describen lo que ven en la hoja. Contestan: ¿qué animal está arriba? ¿Qué clase de animal es? ¿Que otros insectos recuerdan? ¿Dónde vive la abeja? ¿Qué creen que va a hacer la abeja? Escuchan que la abeja va a recoger el polen de las flores para hacer la miel en el panal. ¿Dónde está el panal? . Sostienen en sus dedos una abeja imaginaria que revolotea en todo el espacio disponible siguiendo el ritmo de la música de fondo y haciendo el sonido. Dibujan el vuelo de la abeja haciendo trazos libres con un crayón (arabescos)

¿Qué está adentro? ¿Qué está afuera? Encierro en un círculo:



El animal que está adentro



Lo que está afuera

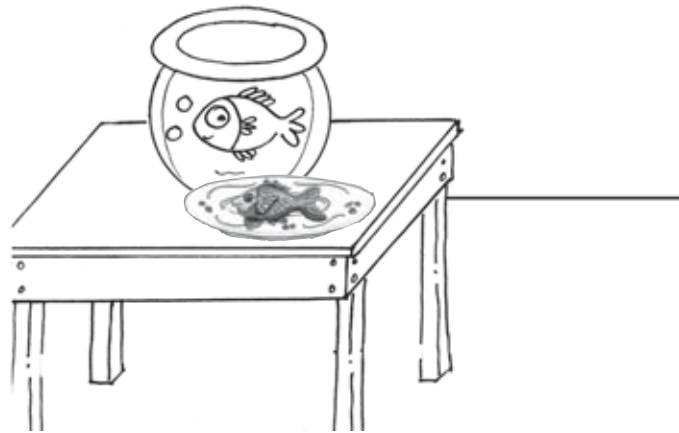

Lo que está afuera

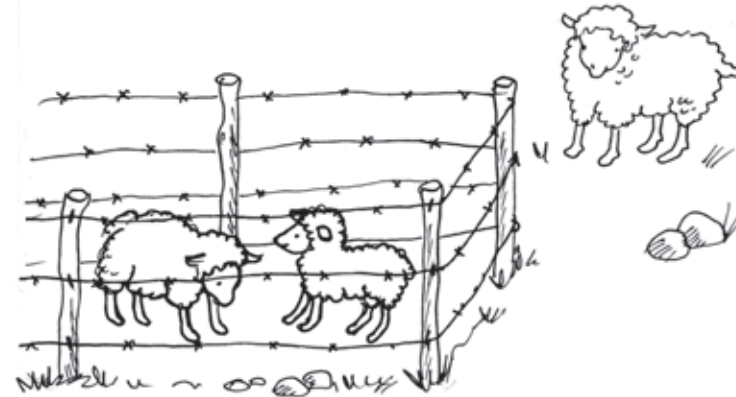

Lo que está adentro



Completo mi trabajo



Sigo instrucciones



Trabajo limpio y en orden

Los niños y niñas observan las ilustraciones, señalan según se les pregunta: ¿Cuál es un insecto? ¿Cuál es un animal de la granja?, ¿Cuál animal es doméstico? ¿Donde ésta el ave? Escuchan las instrucciones que les lee su maestro o maestra. Encierran en un círculo cada respuesta. Cantan la canción: Tengo tres ovejas: Tengo, tengo, tengo, tu no tienes nada, tengo tres ovejas en una cabaña, una me da leche, otra me da lana y otra mantequilla para toda la semana.

Identifico las aves, los peces, los insectos

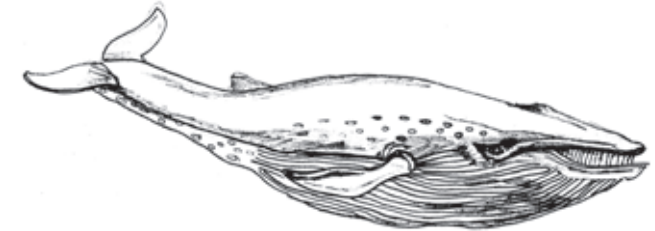
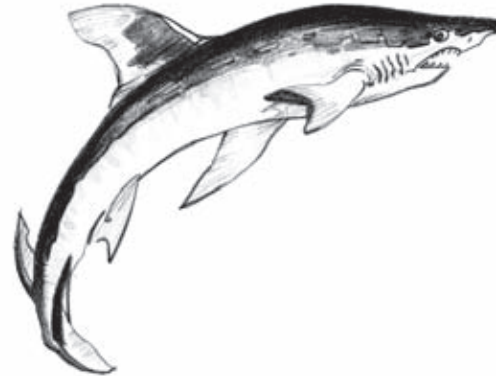
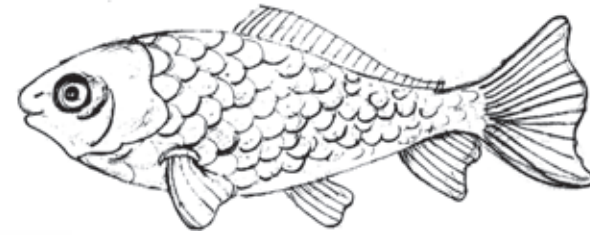

Completo
mi trabajo



Sigo
instrucciones



Trabajo limpio
y en orden

Niños y niñas observan los animales que aparecen en la ilustración. Conversan acerca de las características de estos animales. Señalan las aves, identifican sus nombres y trazan un círculo azul alrededor de ellas, señalan los insectos, dicen sus nombres y los encierran en cuadrado amarillo, señalan los peces, dicen sus nombres y los marcan con una X de color rojo. Comparan los animales por su tamaño real. Indican cuales son grandes y cuáles son pequeños. Guiados por el o la docente expresan oraciones haciendo énfasis en acciones que realizan los animales (verbo), el docente explica que el verbo es una acción, ejemplifica acciones que hacen los niños: Corren, caminan, cantan, comen. En juicios lógicos usando afirmaciones y negaciones, ejemplo: el delfín camina, la mariposa nada, etc.

Uno el elemento con cada conjunto

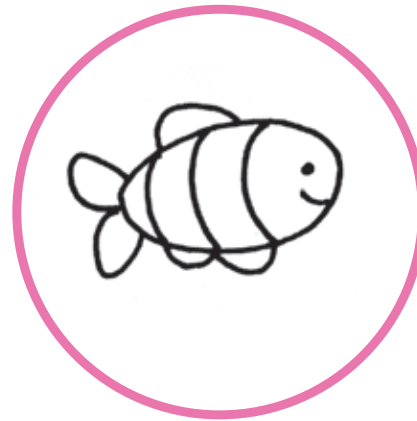
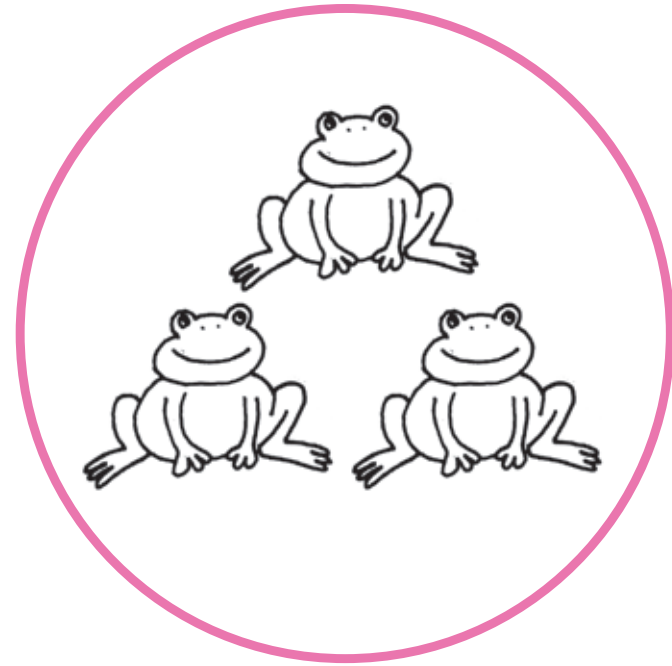

Los niños y las niñas mencionan el nombre de los animales que aparecen en el primer círculo. Buscan el elemento que corresponde en los círculos de abajo. Trazan una línea, con color amarillo, para unir el conjunto con su elemento que falta. Trazan una línea azul para unir el segundo conjunto con su elemento y una línea roja, para unir el último conjunto con su elemento que falta. Contestan: ¿Todos los animales son de la misma especie? ¿Cuáles no son insectos? Pintan las ilustraciones.



Completo mi trabajo



Sigo instrucciones



Trabajo limpio y en orden

Juguemos lotería

En el aire yo me muero
 En el agua yo vivo bien
 Si yo pico en un anzuelo
 Voy a dar a un sartén
 (zep)

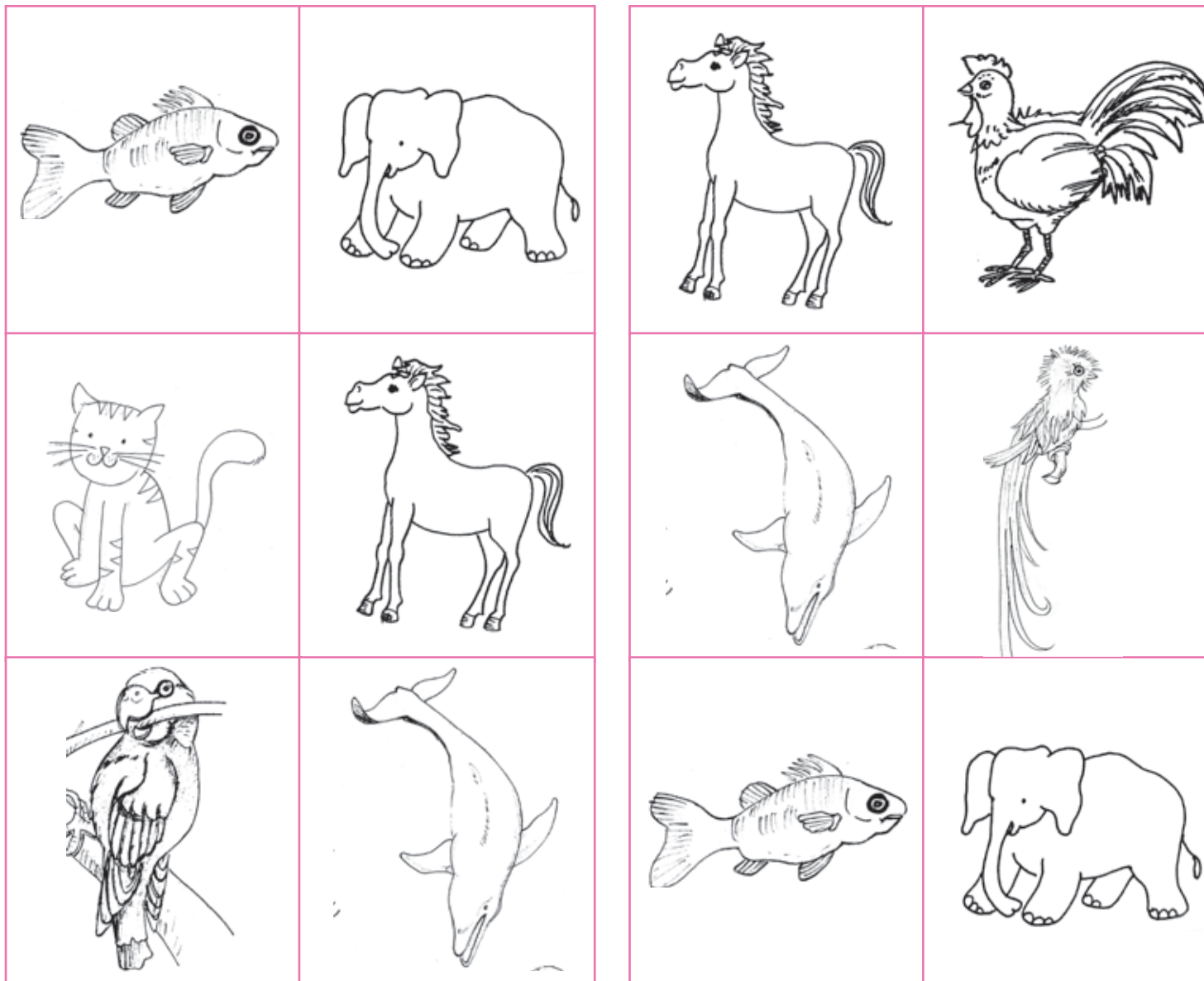

Tiene bigotes y no tiene barba
 Come ratones si los atrapa.
 (otag)

Como se llama
 La charlatana
 Viste de verde
 Noche y mañana
 (orol)



Completo
mi trabajo



Sigo
instrucciones



Trabajo limpio
y en orden

Observan las ilustraciones. Señalan: los animales salvajes, de la granja, peces, aves. Juegan a adivinar de que animal está hablando el o la docente por las características que menciona, por ejemplo: “ trepa en un hilo y fabrica su tela”, “tiene cola larga, corre veloz y relincha”, , etc. Responden a las adivinanzas que el docente lee. Aprenden una y la repiten ritmizándola, caminan siguiendo el ritmo de la adivinanza y hacen gestos que complementan el mensaje. Todos llevan unos granos de maíz, escogen el cartón que van a jugar. Un niño o una niña canta la lotería.

Plantas que adornan

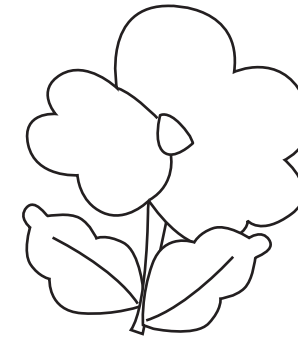
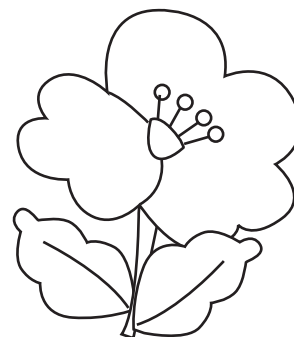
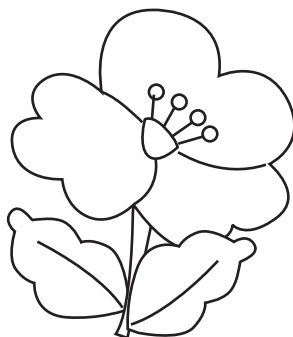
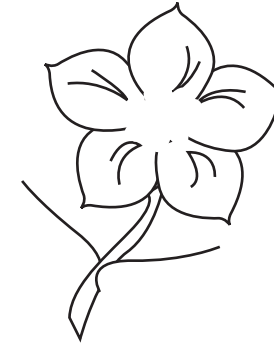
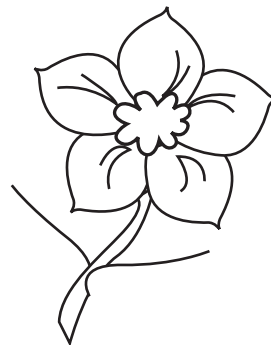
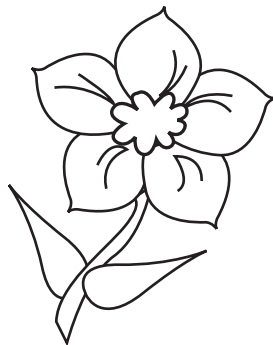
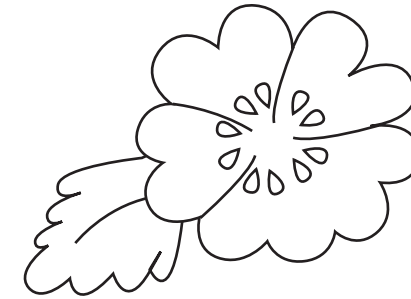
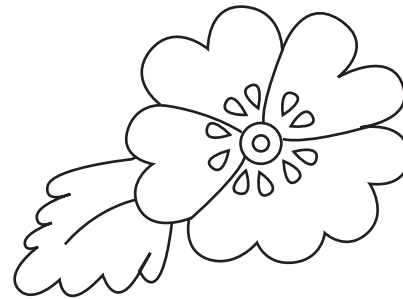
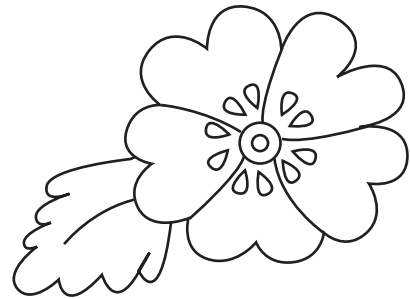

El docente explica que existen diversas clases de plantas: ornamentales, alimenticias, medicinales; enfatiza las características e importancia de las plantas ornamentales. Niños y niñas dicen los nombres de las plantas ornamentales que conocen. Conversan acerca del cuidado que necesitan las plantas. Escuchan el cuento La planta que no tenía hojas (ver página 111) Contestan preguntas relacionadas con el cuento. El o la docente explica el significado de palabras desconocidas. Los niños y las niñas describen el significado de las palabras nuevas. Completan los dibujos según el modelo de cada fila.



Completo
mi trabajo



Sigo
instrucciones



Trabajo limpio
y en orden

Plantas que nos brindan alimento

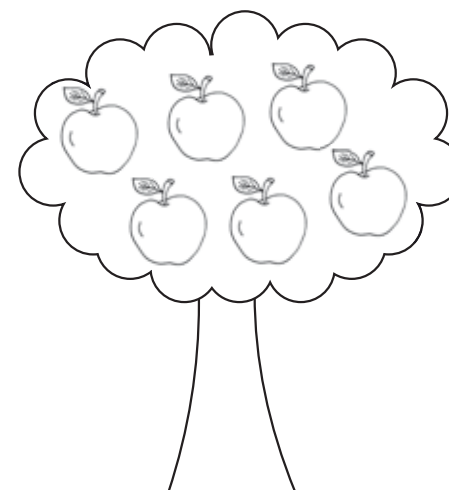
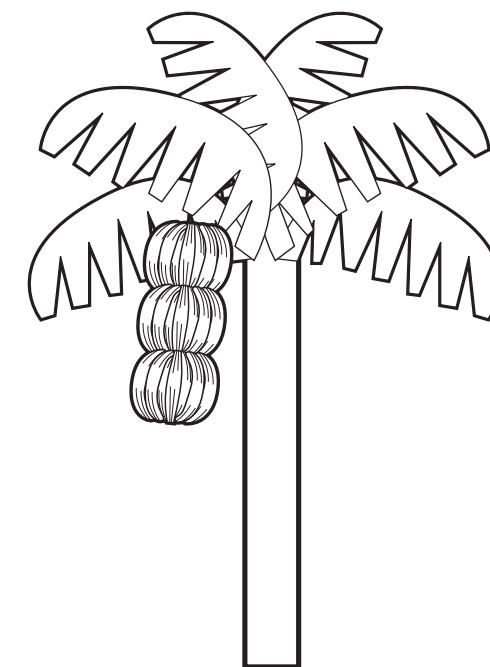

Completo
mi trabajo



Sigo
instrucciones



Trabajo limpio
y en orden

El o la docente explica que las plantas que nos dan alimento se llaman alimenticias, pueden proporcionarnos frutas, verduras, cereales. Observan la lámina y describen las frutas que ven. Conversar acerca de ¿Cómo nacen las frutas? Escuchan que todas nacen de diferente forma. ¿Cómo nacen los bananos? Observan las ilustraciones y contestan. Con el dedo, trazan la línea que une el banano con la penca de bananos. Luego, lo trazan con color amarillo. ¿Cómo nacen las manzanas? ¿De qué color son las manzanas? Pueden ser verdes o rojas. Trazan la línea que une las manzanas con el árbol, con crayón color rojo. ¿Cómo nace la piña? Trazan la línea que une la piña con la siembra de piñas. Utilizan el crayón color amarillo. Con orientación del docente expresan juicios lógicos usando afirmaciones y negaciones, ejemplo: Las piñas no crecen en un árbol.

Juego memoria con las frutas y los vegetales



**Completo
mi trabajo**



**Sigo
instrucciones**



**Trabajo limpio
y en orden**

Observan las ilustraciones de la página 103. Contestan: Los dibujos son de plantas ornamentales o alimenticias? Las describen, luego las recortan. Siguiendo un fondo musical, expresan la historia de una planta con su cuerpo: imaginan que son semillitas que les crecen raíces, se afirman en la tierra y crecen poco a poco hasta salir de la tierra, escogen representar con su cuerpo si son una planta grande o pequeña, si adornan, curan o sirven para alimentar, el viento las mueve y despiden su aroma. Formados en parejas juegan memoria con los recortes. Luego del juego pegan cada pareja de dibujos. Observan secuencias de 3, 4 y 5 dibujos que el ola docente coloca en el pizarrón (dibujos grandes), después sin ver, repiten el nombre de los dibujos en el orden observados.

¿En que se parecen? ¿En qué se diferencian?

Vamos a ver qué puedo yo con la nariz oler:
El rico perfume de una linda flor
O al pequeño ajo, de muy fuerte olor.

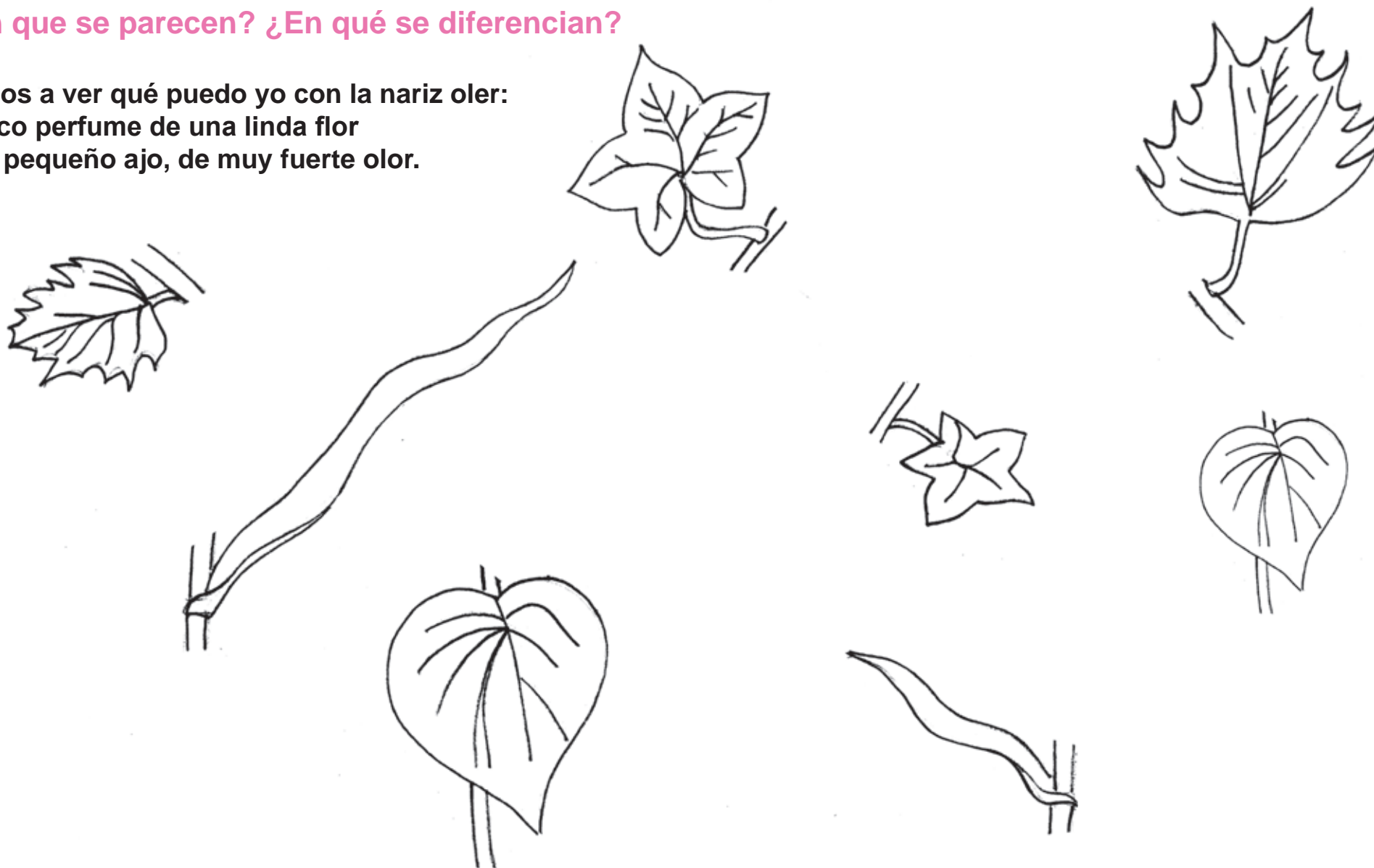

Completo
mi trabajo



Sigo
instrucciones



Trabajo limpio
y en orden

Conversan acerca de las plantas medicinales y por qué se llaman medicinales. Dicen los nombres de las plantas medicinales que conocen. Escuchan que hay plantas que curan el dolor de estómago, la tos, limpian la piel, curan los piquetes de insectos, etc. Memorizan la rima. Ejercitan la proyección de la voz repitiéndola fuerte y suave. Caminan recitando la rima y marcando el ritmo con los pies, agregan palmadas. Observan la lámina. ¿Pregunte: ¿qué ven? ¿De qué tamaños son las hojas? ¿Todas tienen la misma forma? Unan con una línea las que se asemejan. Pregunte: ¿En qué se parecen? ¿En qué se diferencian? Colorean

Adornan, nos alimentan . . . y nos curan

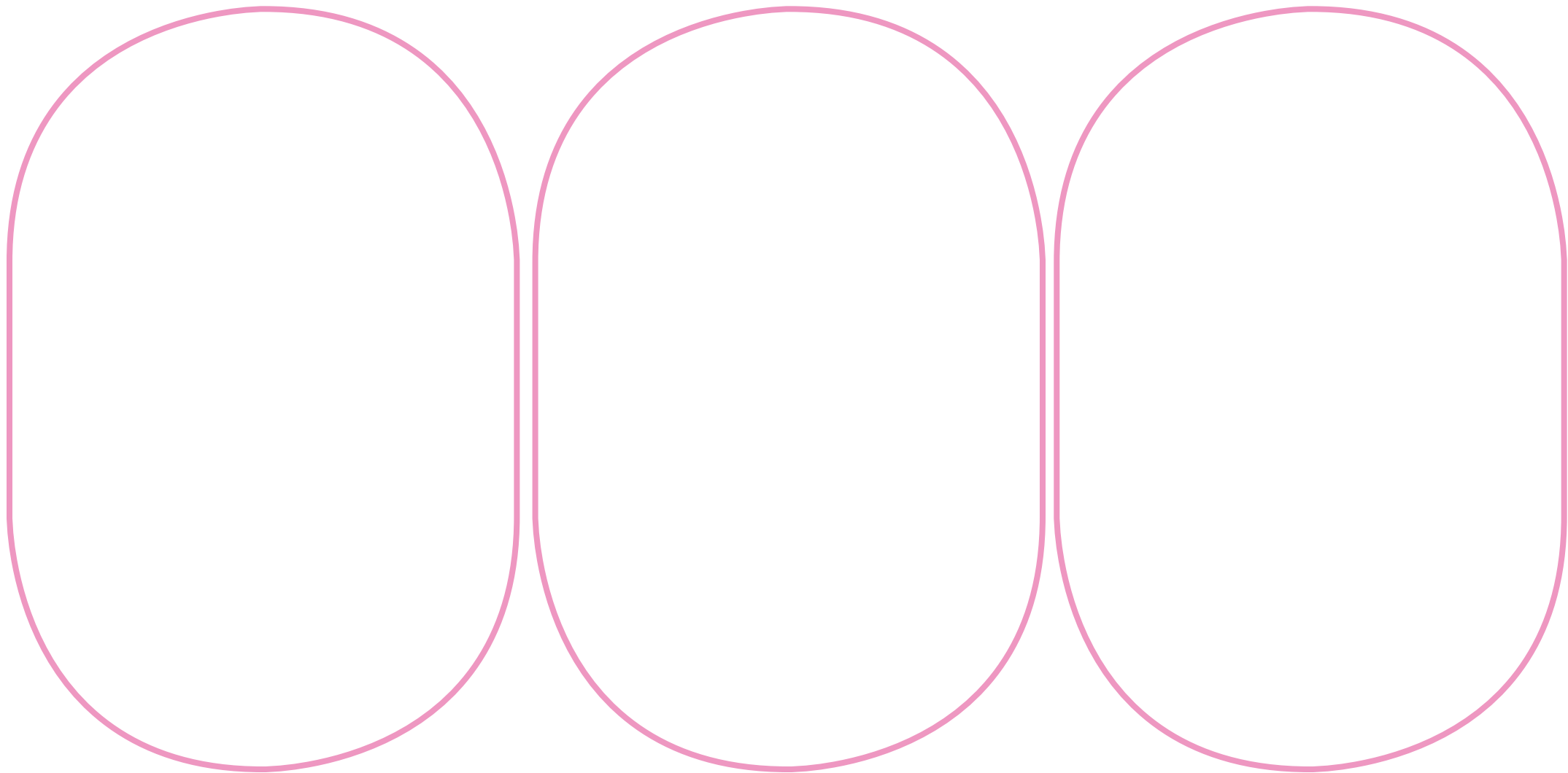

**Completo
mi trabajo**



**Sigo
instrucciones**



**Trabajo limpio
y en orden**

Cada niño y niña lleva al aula una planta: ornamental, alimenticia o medicinal. Reúnen las plantas conversan acerca de ellas y las clasifican. Huelen las plantas y comentan sus sensaciones. Pintan las ilustraciones de la página 105 las recortan, agrupan por categoría y pegan en los óvalos.

¿Qué veo?

Si tu gusto gustara del gusto
Que gusta mi gusto,
Mi gusto gustara del gusto
Que gusta tu gusto.

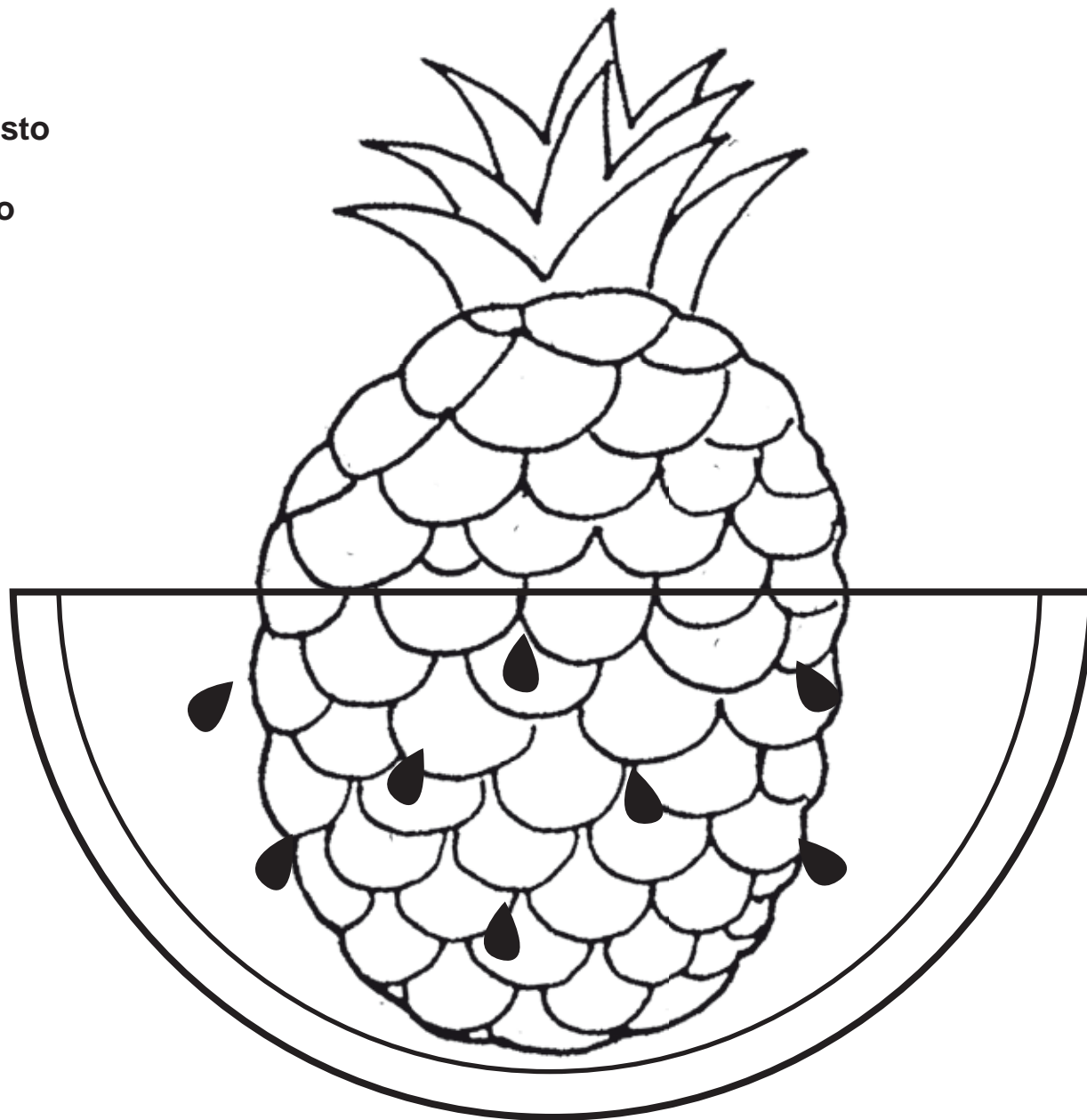

Completo
mi trabajo



Sigo
instrucciones



Trabajo limpio
y en orden

Observan la lámina y describen según su conocimiento el color, sabor de los elementos que ven. Responden: ¿ A qué grupo de plantas pertenecen?. Mencionan otras plantas alimenticias. Siguen el contorno de cada dibujo con el dedo. Pegan retacitos de papel en el contorno de la fruta que más les gusta y la colorean. Contornean con aguja el otro dibujo. Escuchan el trabalenguas y lo repiten ejercitando la proyección de la voz haciendo variaciones en la fuerza de la voz.

Sección 4: La comunidad

Que veo en el campo



Observan la escena, describen lo que ven. Pregunte ¿Han viajado a comunidades que están en el campo?, ¿Qué han observado? ¿Como se sienten en el campo? ¿Qué es lo más bonito de estar en el campo? El o la docente explica las características físicas de las comunidades que están en el campo. Orienta para que expresan juicios lógicos usando afirmaciones y negaciones. Ejemplos: En el campo hay muchos árboles, en el campo no hay semáforos. Pregunte: ¿Qué elementos se ven cerca?, los marcan con una x de color rojo. ¿Qué elementos se ven lejos?, los marcan con una X de color azul. Señalan el animal que está arriba y los animales que están abajo.



Completo
mi trabajo



Sigo
instrucciones



Trabajo limpio
y en orden

¿Que veo en la ciudad?



Completo
mi trabajo



Sigo
instrucciones



Trabajo limpio
y en orden

Observan la escena, conversan acerca de las características físicas de la ciudad. Pregunte: ¿Viven en el campo o en la ciudad? ¿Han viajado a la ciudad?, ¿Que es lo que más les gusta de la ciudad? Mencionan las cosas que ven y conocen: autos, casas, semáforo, almacenes, personas, etc. Forman filas de cinco integrantes y transmiten mensajes orales en cadena, dados por el o la docente. Encierran en un círculo de color rojo los elementos que se ven cerca y marcan con una X de color azul los elementos que se ven lejos. Pintan.

Las casas del campo

Tengo una casita

Así, así

Y toco la puertita

Así, así

Por la chimenea el humo sale así

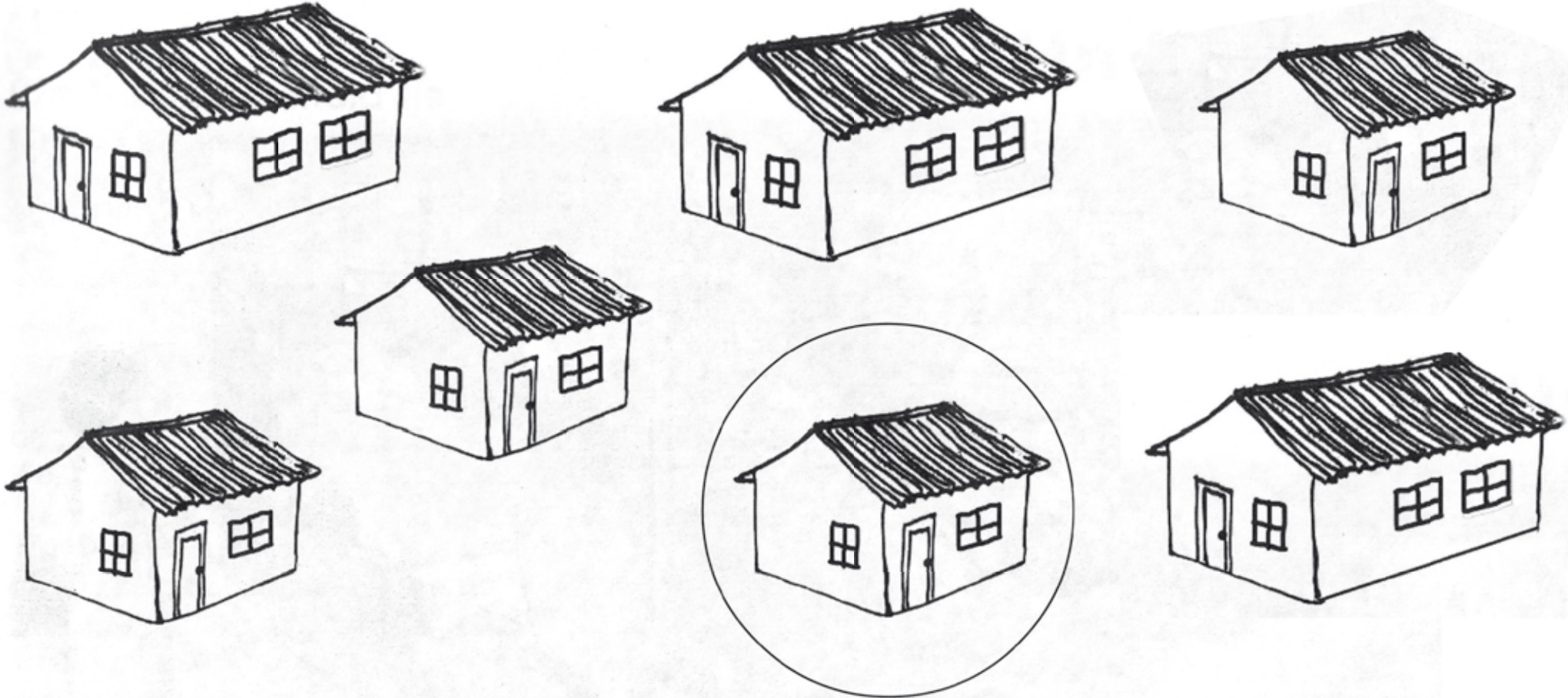

Completo
mi trabajo



Sigo
instrucciones



Trabajo limpio
y en orden

Conversan acerca de las diferencias en el estilo de las casas del campo y de la ciudad. Observan la lámina y encuentran las diferencias entre las casas. Pintan con crayón rojo las casas iguales a la que está encerrada en un círculo. Mencionan cuales son las semejanzas entre las casas. Colorean las casas diferentes de color amarillo. Señalan las casas grandes y las casas pequeñas. Cantan la canción haciendo los gestos que sugieren las palabras. Pueden cambiar la palabra “casita” por “casota”.

Agrupo elementos del campo y de la ciudad.



Completo
mi trabajo



Sigo
instrucciones



Trabajo limpio
y en orden

Observan los dibujos de la página 107, identifican aquellas que son del campo y las que son de la ciudad. El o la docente expresa juicios lógicos y los niños y las niñas representan con un código establecido en grupo, la identificación de: negación, afirmación y conjunción. . Recortan los dibujos, los agrupan y los pegan en la hoja. Rodean un conjunto con lana de color azul y otro con lana roja.

¡Escuchemos!

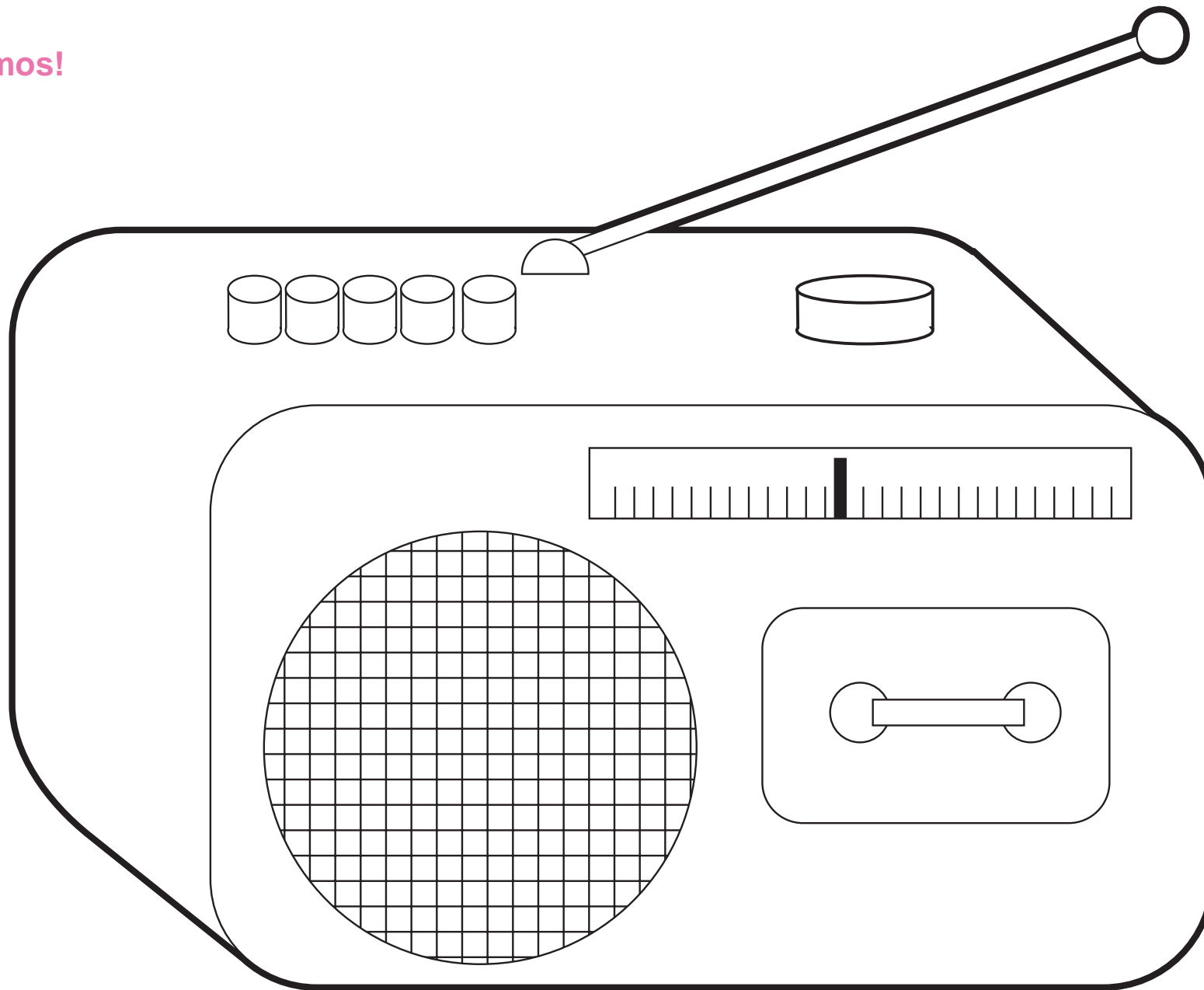

Completo mi trabajo



Sigo instrucciones



Trabajo limpio y en orden

Conversan acerca de los medios que utilizan en su comunidad para comunicarse. Pregunte: ¿Qué escuchan en la radio? Cantan un anuncio actual, juegan con su voz cantando fuerte-suave, con la nariz tapada, tarareando, con vibración de los labios, etc. Elaboran bolitas de papel de china y las pegan en el contorno del dibujo. Colorean.

Leemos y escribimos las noticias



Completo
mi trabajo



Sigo
instrucciones



Trabajo limpio
y en orden

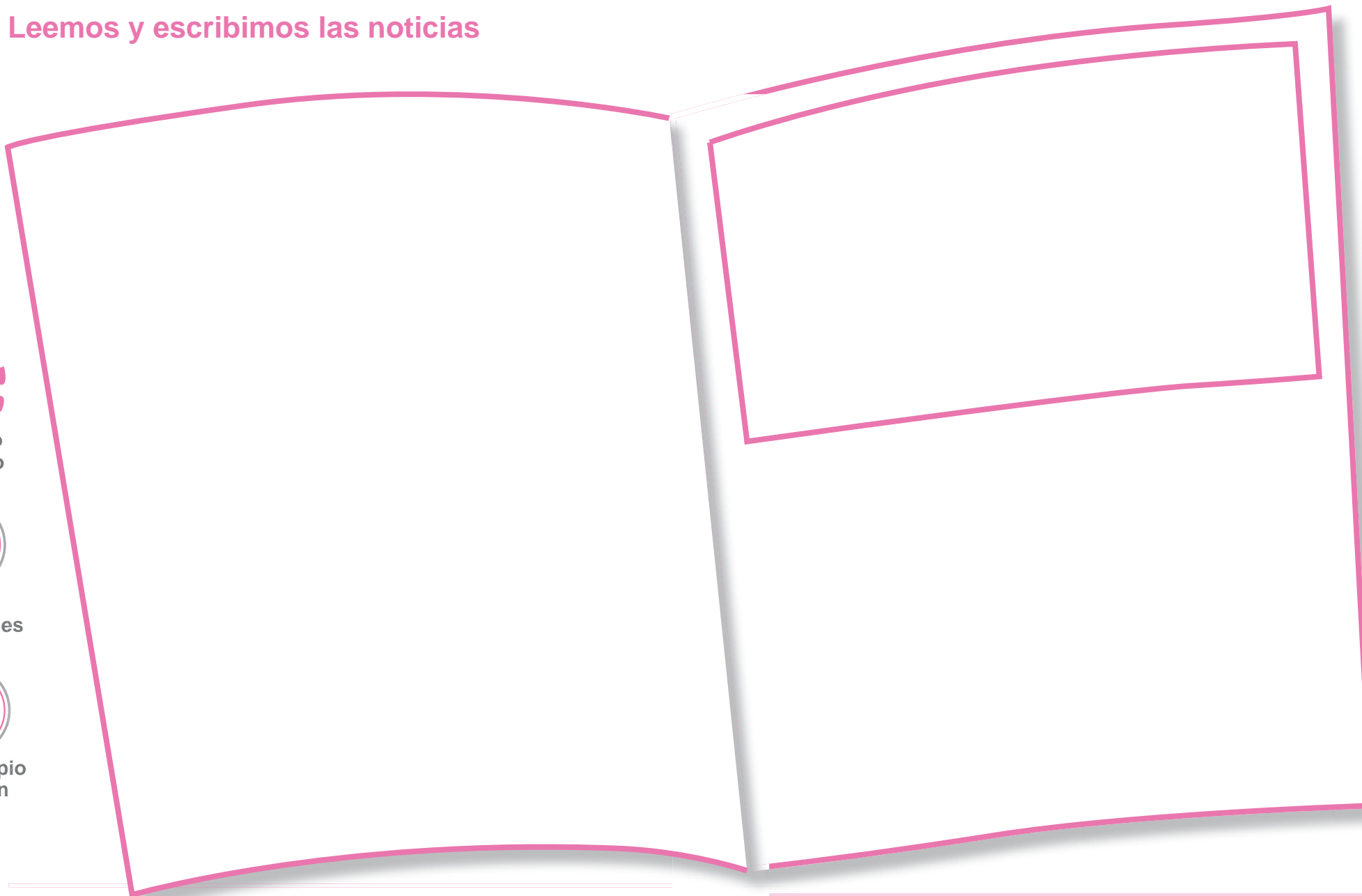

Conversan acerca de otro medio de comunicación: el periódico. Pregunte: sus papás leen el periódico? ¿A quienes han visto leyendo el periódico? Explique que es un medio muy importante de comunicación. Llevan periódicos al aula y juegan a que reparten el periódico y leen las noticias. Escriben una noticia en la hoja del periódico (garabatos). Pregunte ¿Que dice la noticia que escribiste? Contornean la orilla del dibujo con aguja.

Observa la televisión

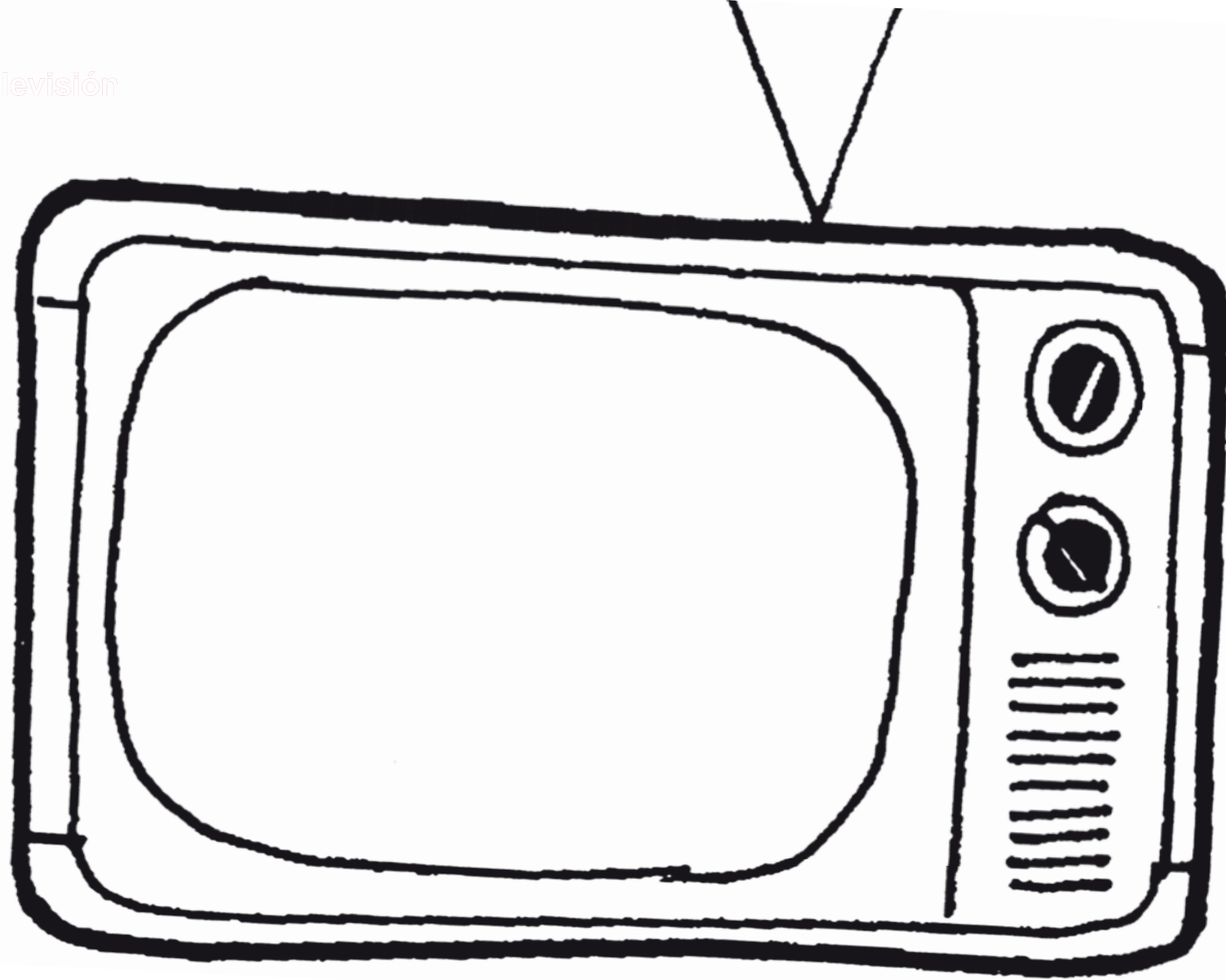

Completo
mi trabajo



Sigo
instrucciones



Trabajo limpio
y en orden

Observan la ilustración. Comentan acerca de la utilidad de la televisión. Pregunte ¿Cuál es su programa favorito? ¿Por qué les gusta? ¿Quién los acompaña?. Colocan un marco de cartón para simular una televisión y niños y niñas pasan a dar un anuncio, noticia o cantan una canción. Pegan papel rasgado en el contorno de la televisión . Pintan el interior con el color de su preferencia.

Grandes y pequeñas

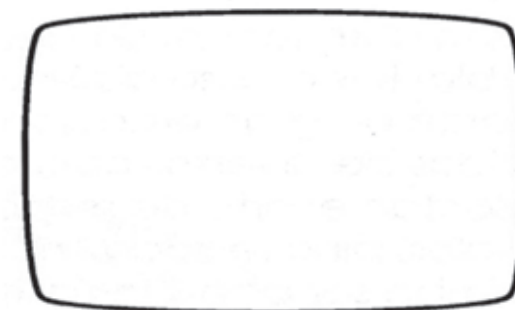
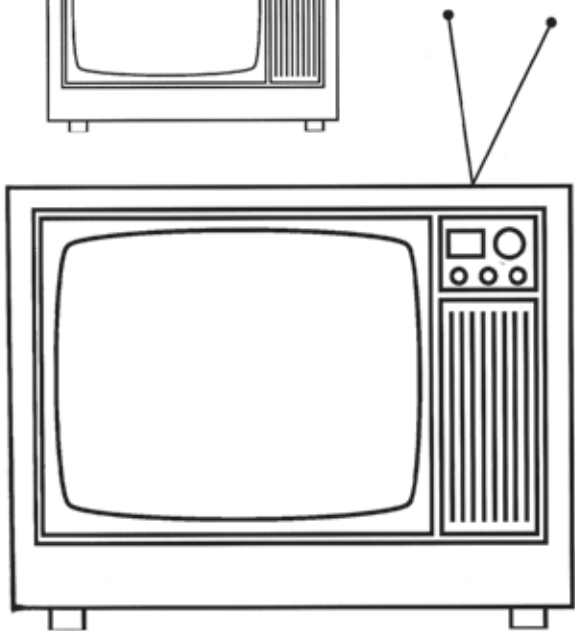
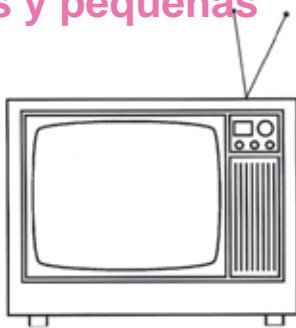

Completo
mi trabajo



Sigo
instrucciones



Trabajo limpio
y en orden

Observan la lámina, describen lo que ven. Juegan a repetir las series de palabras que escuchan, pueden acompañarlas con sus palmas: radio-tele-periódico, periódico-tele-tele, tele-radio-radio-periódico (puede hacer series más largas) Unen cada televisor con la pantalla que corresponda a su tamaño. Colorean libremente.

Viajemos al campo



Observan las dos escenas. Pregunte ¿hacia donde viajan los niños?. Imaginan el camino y lo dibujan con el dedo en el aire. Practican arabescos en pliegos de papel periódico, se ejercitan con distintos colores siguiendo el ritmo de una música de fondo. Trazan el camino de la ciudad al campo realizando arabescos (pueden ocupar todo el espacio de la hoja disponible hacia arriba, abajo y a los lados)



Completo
mi trabajo



Sigo
instrucciones



Trabajo limpio
y en orden

Mi comunidad se llama. . .



Completo
mi trabajo



Sigo
instrucciones



Trabajo limpio
y en orden

Conversan acerca del nombre de su comunidad: barrio, colonia, caserío, cantón. Escuchan que en cada comunidad se practican algunas tradiciones como: volar barriletes, escuchar música en los parques, practicar algunos juegos, etc. Observan la lámina y expresan juicios lógicos usando afirmaciones, negaciones y conjunciones. Mencionan y marcan con una X lo que está lejos, encierran en un círculo lo que está cerca. Señalan con el dedo lo que está arriba. Colorean.

Vía terrestre, marítimos o aéreos

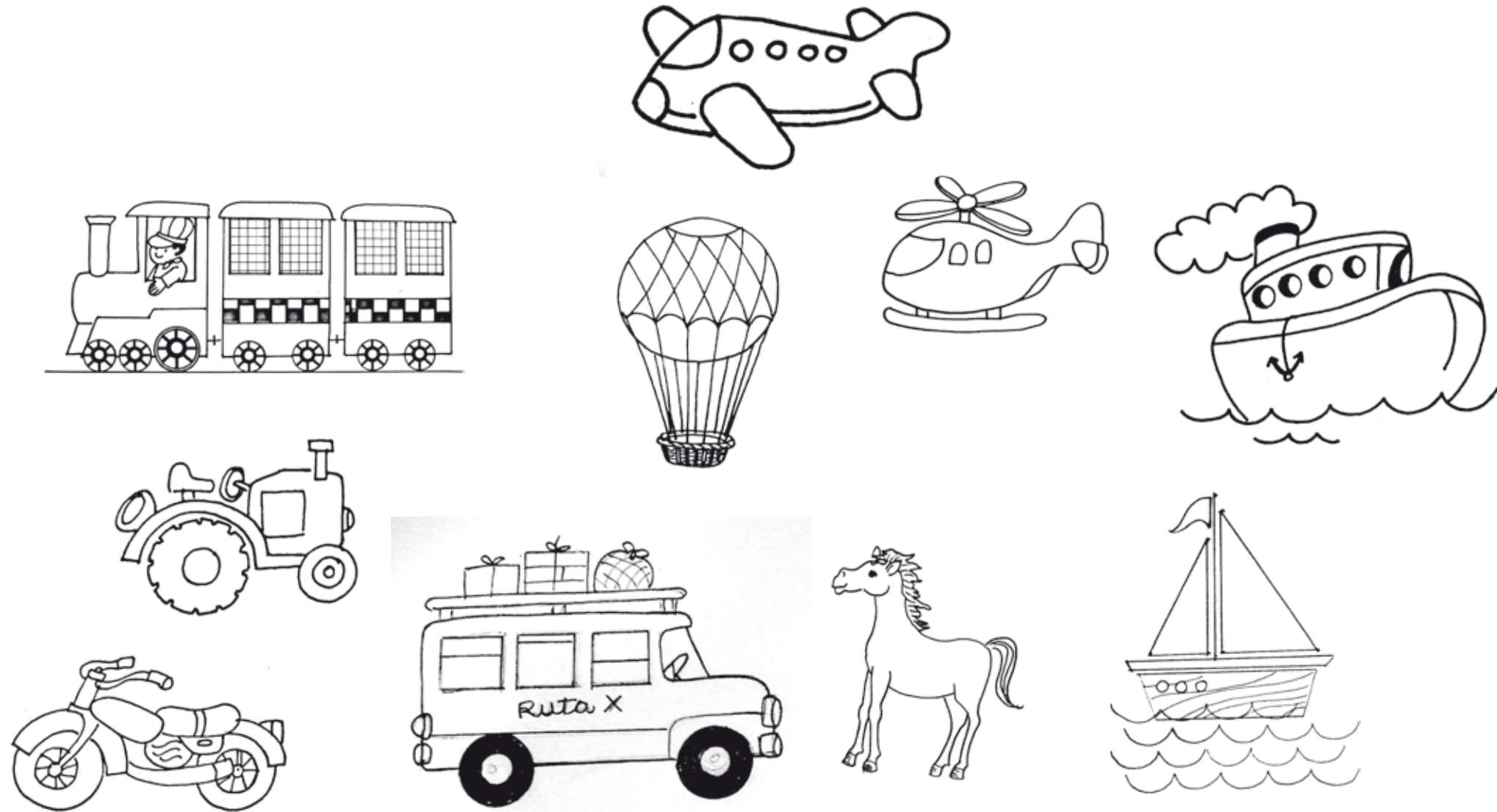

Completo
mi trabajo



Sigo
instrucciones



Trabajo limpio
y en orden

Conversan acerca de la ilustración, describen lo que ven. Escuchan que hay medios de transporte que viajan en vía terrestre, marítimos y aéreos. Contestan ¿Qué medios de transporte hay en su comunidad? ¿ En qué medios de transporte han viajado?. Repiten los nombres de los medios de transporte observados. Cierran el cuaderno y recuerdan los medios de transporte observados. Buscan palabras que rimen con éstos. Encierran en un círculo de color azul los transportes pequeños, encierran en un círculo amarillo los transportes grandes. Colorean

Viajemos en ...

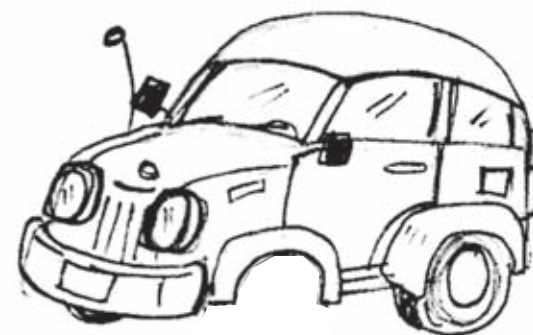
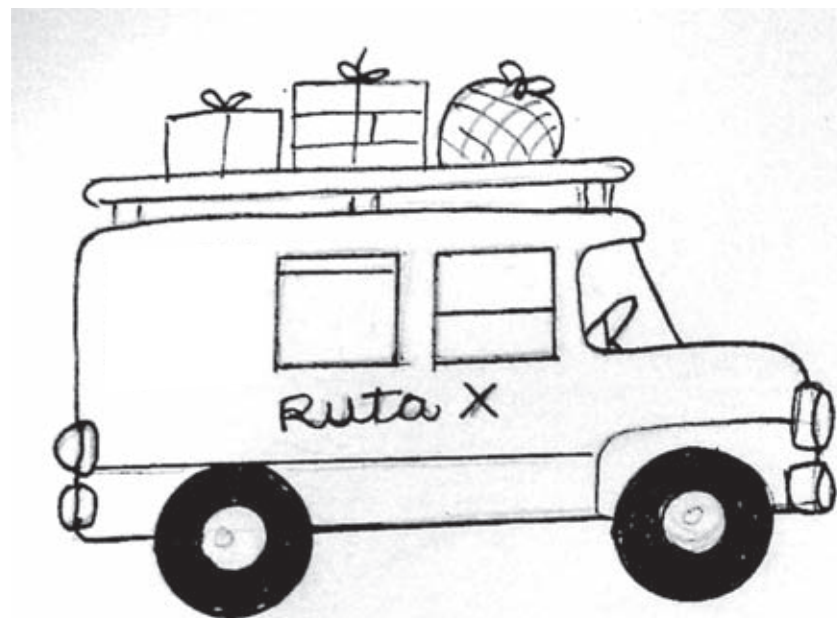
Completo
mi trabajoSigo
instruccionesTrabajo limpio
y en orden

Observan la ilustración, describen lo que ven. Contestan: ¿Estos transportes viajan en el aire, tierra o agua?. Dicen los nombres de otros medios de transporte terrestres. En el patio juegan a que conducen un bus, usan una rueda de cartón o cualquier objeto a su alcance, para simular el timón; unos son pilotos, otros pasajeros, conducen con precaución. El piloto y los pasajeros son corteses. Los buses se conducen siguiendo el ritmo marcado con una pandereta u otro instrumento de percusión (cualquier objeto), el ritmo puede ser, lento normal y rápido. Cuando escuchan un pito se detienen, cuando escuchan dos, continúan. Completan los dibujos de cada fila observando el modelo. Colorean.

¡Comparto este transporte con mis amigos!

**Caballito blanco
Llévame de aquí
Llévame a mi pueblo
Donde yo nací.**



**En San Juan
Sacatepéquez
Toda la gente
Es educada
En San Juan
Sacatepéquez
Toda la gente
Saluda así
//Oh buenos días Señor
Como le ha ido a usted
Oh buenos días señor
Como le va//**



**Completo
mi trabajo**



**Sigo
instrucciones**



**Trabajo limpio
y en orden**

Recuerdan los diferentes medios de transporte terrestres que conocen. Contestan: ¿Que medio de transporte ven en la lámina? ¿Han montado un caballo? ¿Les gustó?. ¿Que querrán hacer los niños? Conversan acerca de la importancia de las personas cercanas en nuestra comunidad. Escuchan que las normas de cortesía son muy importantes para tener buenas relaciones con los vecinos y hacer amigos. Realizan arabescos con el dedo en el aire. Realizan arabescos con crayones en pliegos de papel. Hacen arabescos con crayón azul partiendo de la niña hacia su amigo montado en el caballo. Hacen arabescos con crayón amarillo partiendo del niño que está abajo para que llegue a donde está su amigo. Memorizan las canciones. Agregan gestos relacionados con la letra de la canción.

¿A dónde vamos?

Vamos a remar
 en una lanchita
 Rápido, rápido, rápido
 En una lanchita



Completo
 mi trabajo



Sigo
 instrucciones



Trabajo limpio
 y en orden

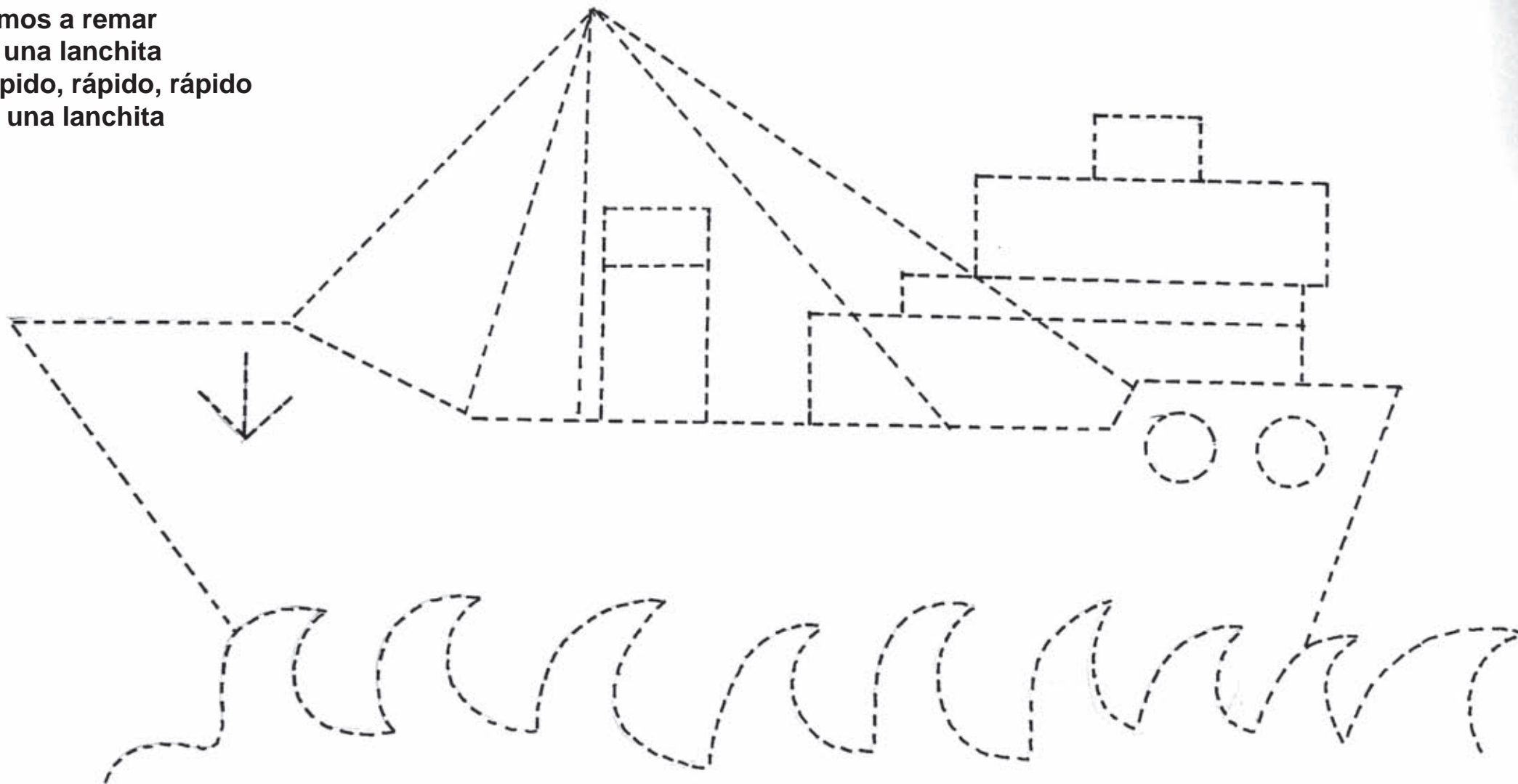

Conversan acerca de los diferentes medios de transporte, hacen énfasis en los transportes acuáticos. Aprenden y cantan la canción. Forman lanchitas sentados en el piso y reman mientras cantan, siguiendo la instrucción: izquierda- derecha. Dibujan olas en el aire según la consigna escuchada: grandes, pequeñas. Realizan la actividad anterior en un pliego de papel. Repasan las olas del dibujo con crayón azul. Colorean el barco y contornean la silueta con aguja.

Veo, veo... ¿Qué cosa es?

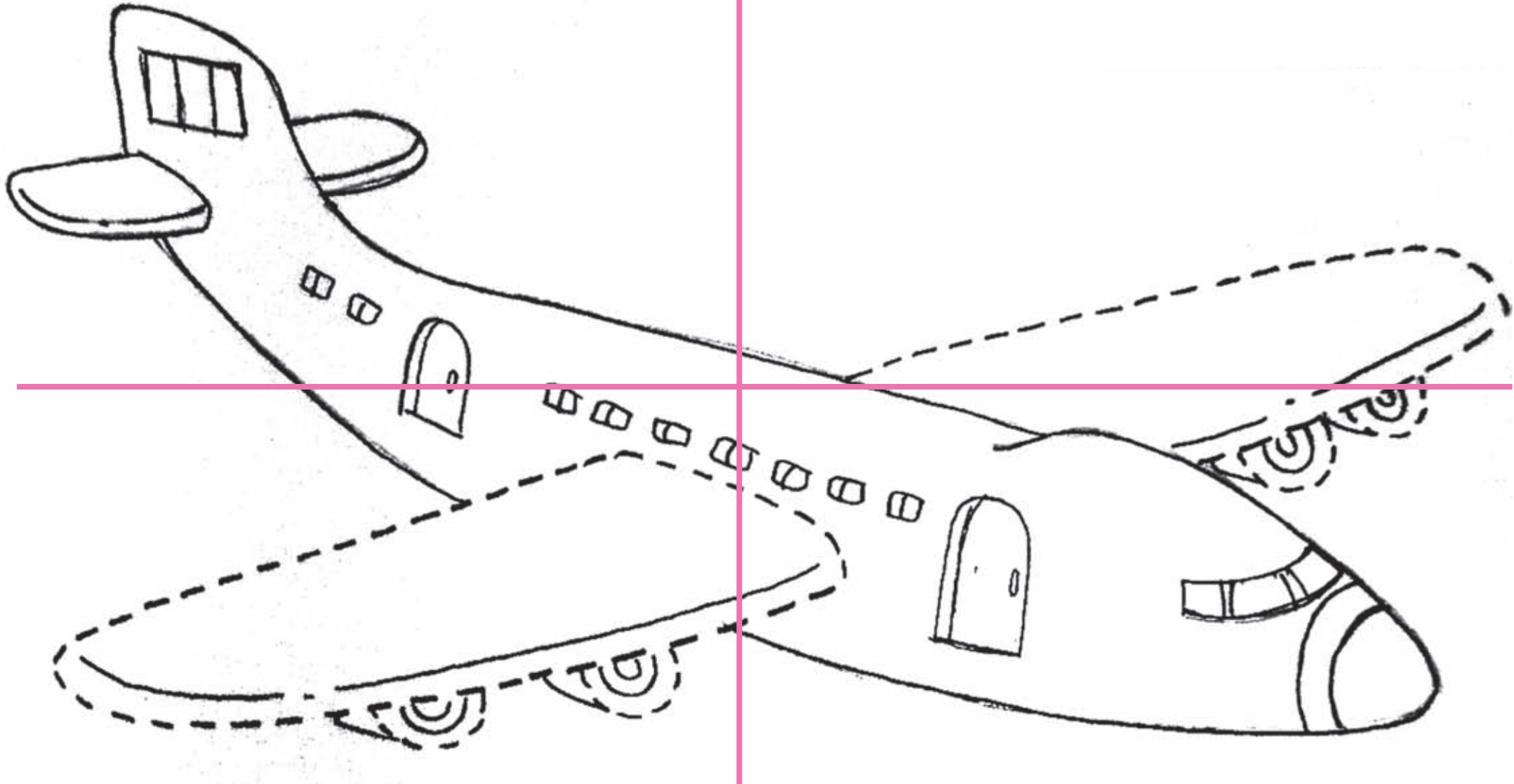

Completo
mi trabajo



Sigo
instrucciones



Trabajo limpio
y en orden

Conversan acerca de los diferentes medios de transporte, aéreos. Elaboran un avioncito con papel. Juegan con el avión a que sube y baja y se mueve de izquierda a derecha. Siguen el curso del avioncito únicamente con el movimiento de los ojos. Observan el dibujo de la ilustración, lo colorean, recortan y juegan a armar su rompecabezas.

Agrupo los transportes que conozco



Completo
mi trabajo



Sigo
instrucciones



Trabajo limpio
y en orden

Recuerdan los diferentes medios de transporte que conocen. Observan las ilustraciones de la página 109. Representan con códigos definidos por el grupo, la identificación de: negación, afirmación, conjunción y disyunción, en juicios lógicos expresados por el o la docente, ejemplo: El avión no viaja en el agua, puedo viajar en carro o en bus. Recortan los dibujos, forman conjuntos: transportes terrestres, acuáticos, aéreos. Pegan los recortes en la hoja y rodean cada conjunto con un color primario. Observan series de 3, 4 y 5 dibujos (grandes) colocados en el pizarrón, durante 5 segundos, después, sin ver, nombran los dibujos en el orden observados.

Dibujos escondidos

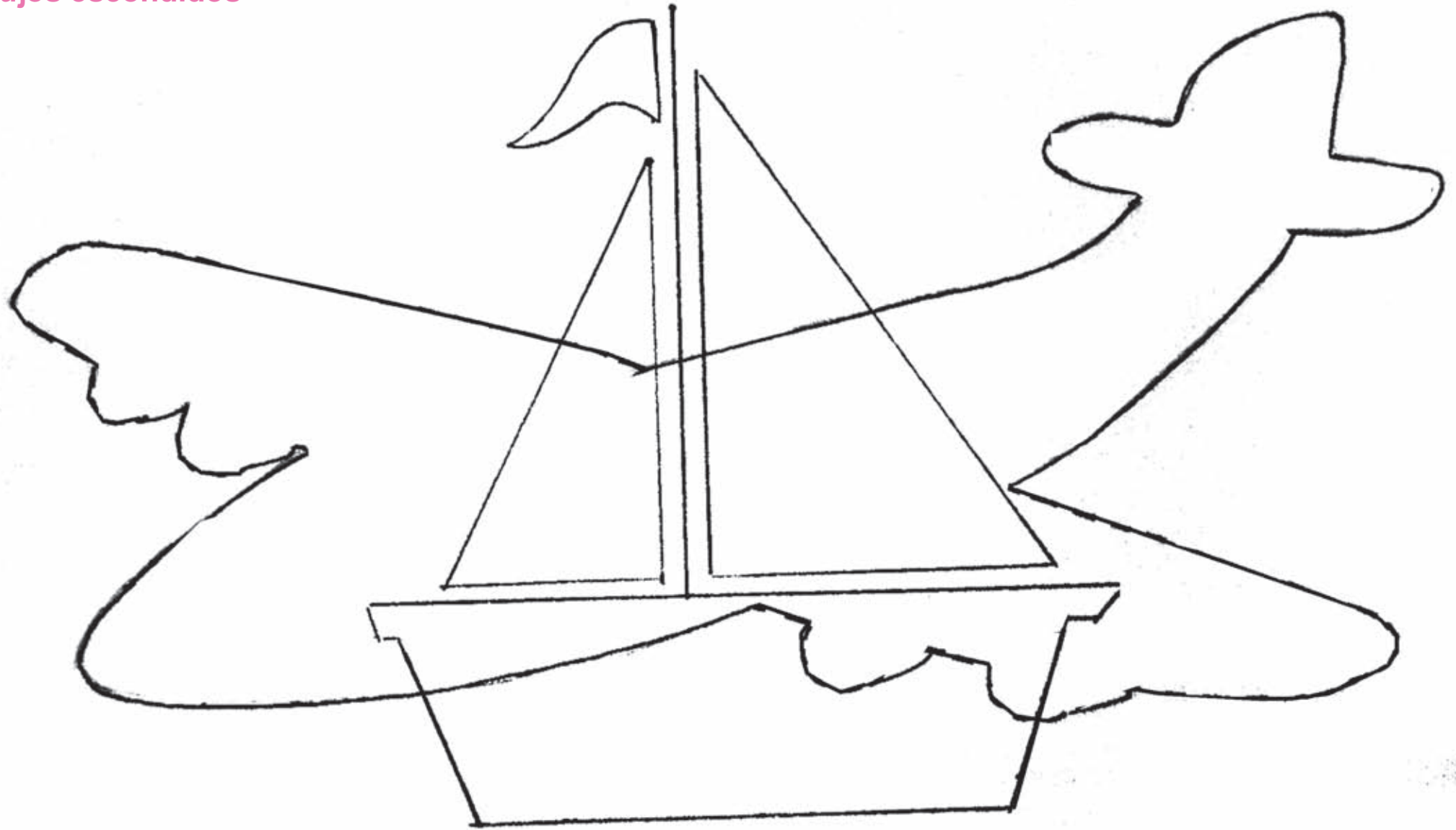

Completo
mi trabajo



Sigo
instrucciones



Trabajo limpio
y en orden

Recuerdan los diferentes medios de transporte que conocen. Repiten series de palabras que escuchan, a la vez palmean con cada palabra : tren-avión carro; lancha-caballo-helicóptero-moto, etc. Observan la lámina e identifican las figuras superpuestas. Recorren el contorno de cada uno con el dedo. Pegan papel rasgado en el contorno del avión. Repasan con crayón rojo el contorno de la lancha. Colorean los dibujos con sus colores preferidos.

Con el vaivén de las olas

Había una vez
Un barco chiquito//
Que no podía, que no podía
Que no podía navegar

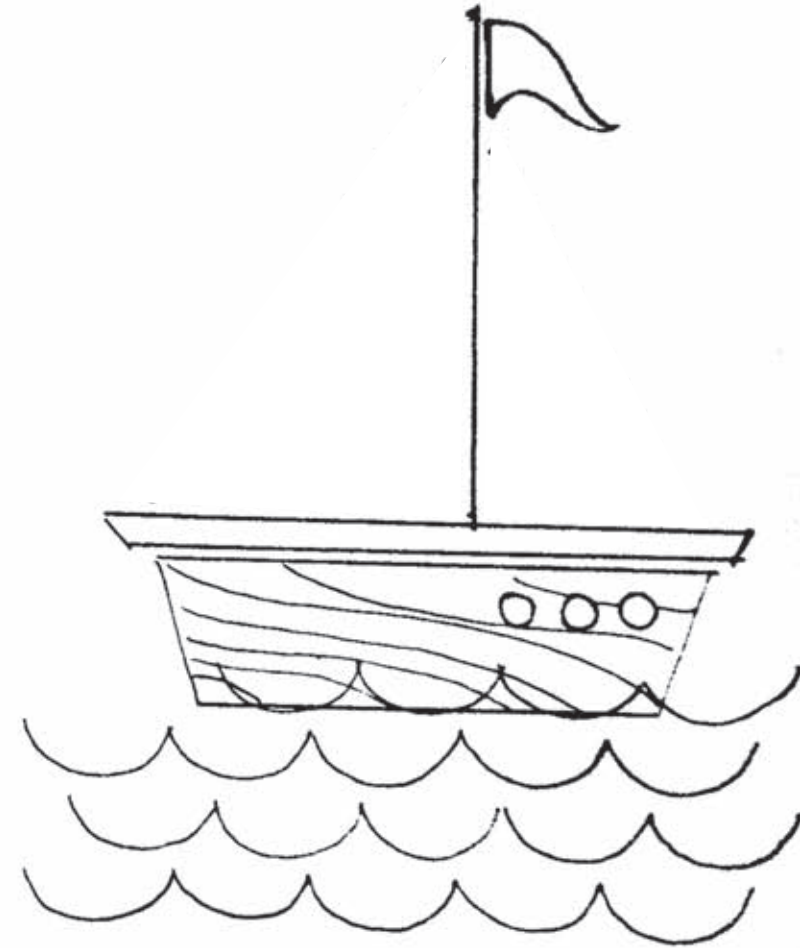
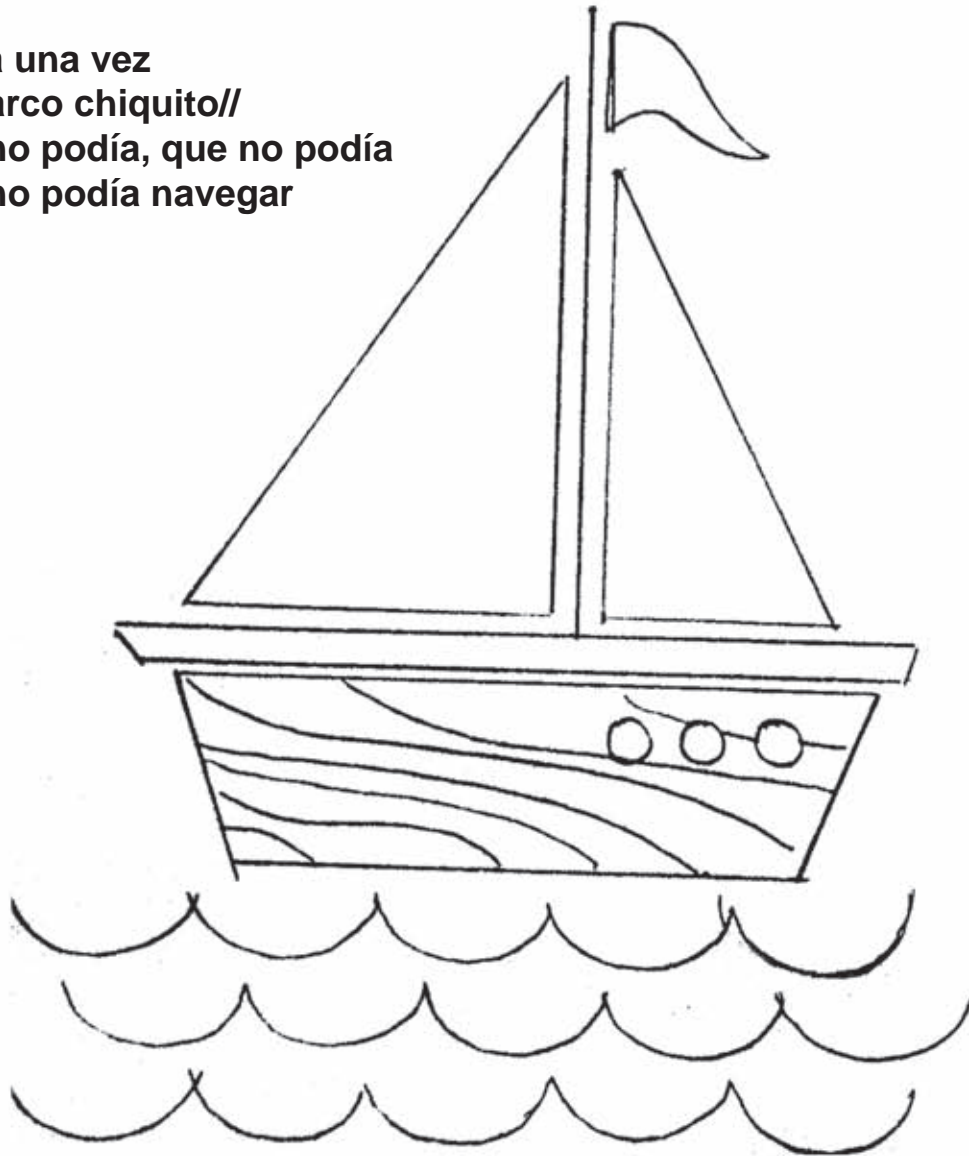

Completo
mi trabajo



Sigo
instrucciones



Trabajo limpio
y en orden

Conversan acerca de la importancia de los medios de transporte acuáticos. Escuchan los lugares que en nuestro país se hace uso de estos medios. Forman filas sentados en el suelo y reman hacia el lado que escuchan: izquierda-derecha. Cantan la canción “El barco chiquito” Completan los dibujos según el modelo. Repasan las olas con crayón azul. Colorean las ilustraciones.

¡A abordar . . . !

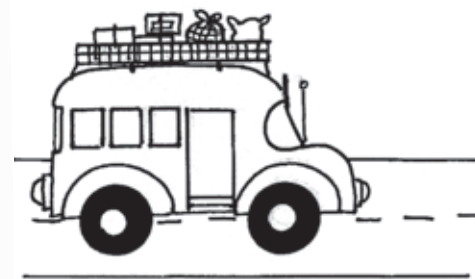
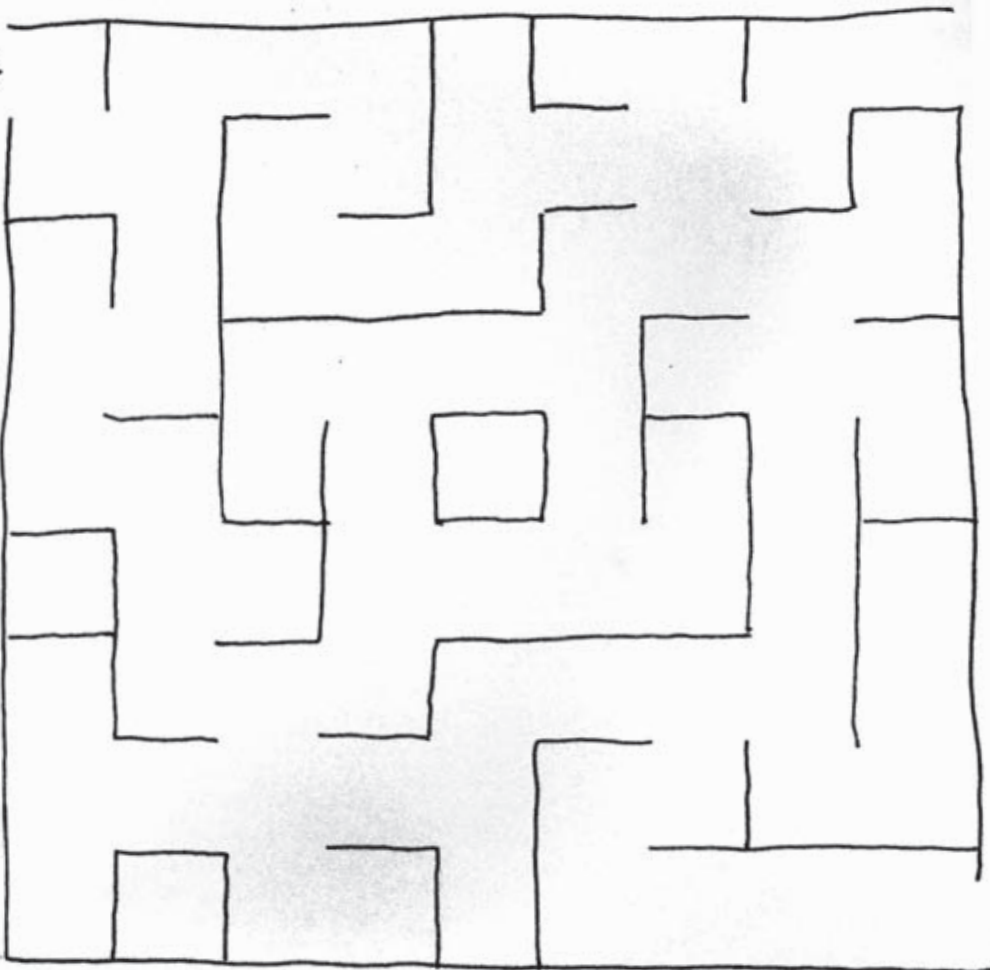
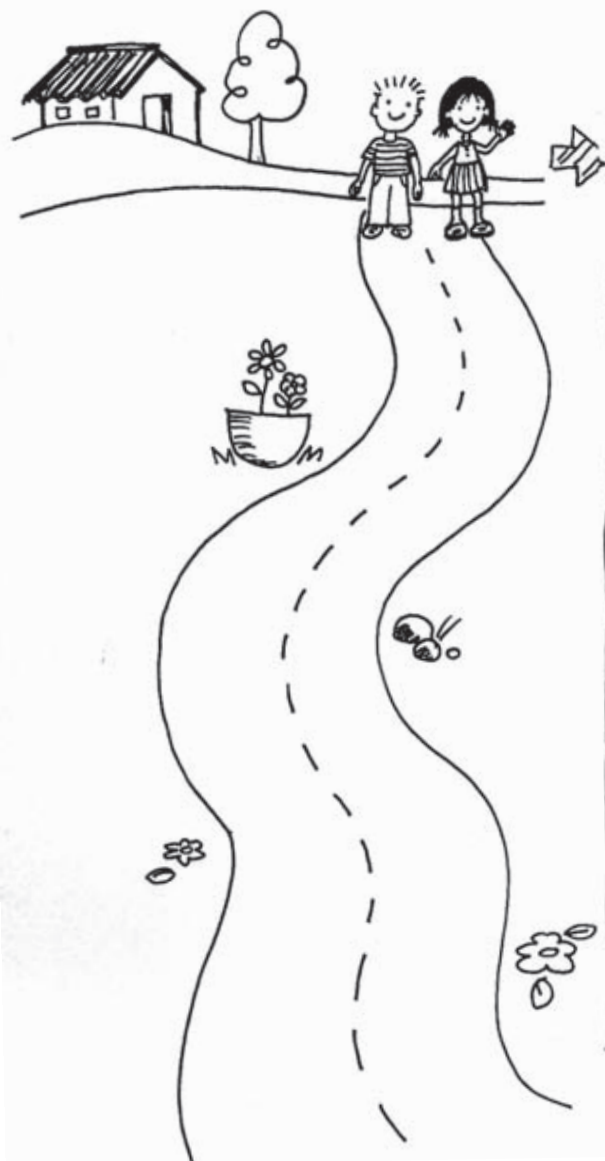
Completo
mi trabajoSigo
instruccionesTrabajo limpio
y en orden

Pregunte: ¿Qué tipo de transportes observan? ¿Qué creen que quieren hacer los niños?. Juegan a ser los niños y las niñas que van a abordar los medios de transporte. Colocan un objeto a cierta distancia que simule cada uno. Siguen el recorrido marcado con señales. Se desplazan caminando, corriendo, marchando. Ayudan al niño a seguir el camino hasta llegar al bus. Trazan el camino con su dedo, luego lo trazan varias veces con crayones de distintos colores. Ayudan a la niña a seguir el camino hasta llegar al barco. Siguen el camino con el dedo. Trazan el camino varias veces con crayones de sus colores predilectos.

Indicador		P	A
DESTREZAS DE APRENDIZAJE			
1.1	Describe las diferentes sensaciones que percibe por medio del tacto, el gusto, el olfato y la kinestesia.		
1.3	Selecciona una figura determinada, del fondo que la rodea en una ilustración.		
1.4	Relaciona la posición de los objetos con el espacio que ocupan.		
1.6	Reproduce estímulos auditivos escuchados.		
1.7	Identifica un sonido específico de entre varios en un ambiente sonoro.		
1.8	Identifica las diferentes palabras que escucha con el mismo sonido final.		
2.1	Imita los movimientos que se le indican movilizandando las diferentes partes de su cuerpo.		
2.2	Describe la función que las diferentes partes del cuerpo desempeñan.		
3.1	Identifica izquierda derecha en su cuerpo.		
3.2	Utiliza apropiadamente el espacio de trabajo.		
4.1	Ejecuta movimientos siguiendo el ritmo que escucha: lento, normal y rápido haciendo las pausas que se le indican. Repite secuencias de ritmos en forma de eco.		
4.2	Identifica la diferencia entre el día y la noche.		
5.1	Practica, en forma sucesiva, diferentes movimientos de contracción, relajación y rotación de brazos, manos y dedos.		
5.2	Realiza golpes sobre la mesa, con la punta de cada dedo en forma lenta y rápida.		
5.3	Utiliza adecuadamente sus manos al manipular tijeras, aguja, lápices y otros materiales en diversas actividades.		
5.4	Utiliza con seguridad formatos grandes (pliego y medio pliego) para realizar sus actividades de dibujo y pintura.		

Indicador		P	A
6.1	Utiliza la negación, afirmación o conjunción en su expresión de ideas.		
6.2	Aplica la relación de oposición (antónimos) y de semejanza (sinónimos) entre objetos e ilustraciones.		
6.3	Establece series simples siguiendo un criterio (mayor y menor)		
7.1	Utiliza su creatividad para darle otro uso a objetos de su ambiente.		
7.2	Expresa sus ideas, sentimientos y emociones por medio de dibujos y garabatos.		
7.3	Identifica la pertenencia de un objeto como parte de un conjunto.		
COMUNICACIÓN Y LENGUAJE			
1.2	Demuestra interés y respeto al participar en diálogos.		
1.3	Expresa con naturalidad sus sentimientos y emociones utilizando el diálogo como medio.		
1.4	Se expresa oralmente de forma lógica y ordenada.		
2.1	Escucha de forma atenta y respetuosa estímulos auditivos del medio en que se desenvuelve.		
3.1	Realiza juegos ritmicos y rimas siguiendo las indicaciones que se le proporcionen.		
MEDIO SOCIAL Y NATURAL			
2.3	Describe seres vivos: animales, plantas, atendiendo determinadas características.		
5.2	Identifica la comunidad donde vive y algunos aspectos relacionados con sus tradiciones culturales.		
1.1	Discrimina características y cualidades del sonido.		



Completo mi trabajo



Sigo instrucciones



Trabajo limpio y en orden

Completo
mi trabajoSigo
instruccionesTrabajo limpio
y en orden

Indicador		P	A
1.2	Explora diferentes sensaciones relacionadas a la emisión y producción de sonidos con su voz y su cuerpo.		
1.3	Participa en ejercicios siguiendo el ritmo de la música, iniciando y finalizando a tiempo.		
1.4	Explora diferentes tipos de sensaciones relacionadas a la ejecución de movimientos del cuerpo, el ambiente físico del aula y el movimiento de las personas.		
1.5	Identifica componentes de las artes plásticas en elementos de su entorno.		
2.1	Interpreta canciones en su idioma materno y en otros.		
2.2	Proyecta su voz utilizando palabras, versos y frases.		
2.3	Participa en juegos propios de su comunidad o de otras, como medio socializador e integrador, atendiendo las instrucciones dadas.		
2.4	Representa diversos roles, personajes reales e imaginarios y ocupaciones de su comunidad, en actividades de juego.		
2.5	Utiliza elementos y principios del movimiento: espacio, tiempo y energía, en los diversos juegos y actividades en las que participa.		
3.1	Participa en juegos para la producción de sonidos y exploración de objetos sonoros en su entorno inmediato.		
3.2	Improvisa movimientos motivados por la música que escucha o por otros estímulos.		
3.3	Inventa juegos con su voz y su cuerpo que disfruta y repite		
3.4	Expresa gráficamente escenas del entorno que ve, utilizando componentes de las Artes Plásticas.		
4.1	Participa en actividades de movimiento, expresión corporal y gráfica al escuchar la música.		
4.2	Participa en la narración de relatos sonoros produciendo efectos con su cuerpo y con objetos de su entorno.		
4.3	Utiliza diversos lenguajes como respuesta a la observación de		

Indicador		P	A
	una danza en su comunidad, escuela o familia.		
4.4	Observa diversas actividades artísticas en su escuela y comunidad.		
4.5	Participa en actividades artísticas escolares de acuerdo a su edad, tomando en cuenta sus capacidades y limitaciones.		
4.6	Observa los componentes de las artes plásticas, expresados en obras y en su entorno inmediato.		
EDUCACIÓN FÍSICA			
1.1	Identifica los segmentos del cuerpo. en si mismo (a) y en las y los demás.		
1.2	Relaciona los segmentos del cuerpo entre si.		
1.3	Utiliza las funciones de los segmentos del cuerpo en las actividades de su vida diaria.		
1.4	Realiza posturas adecuadas en las actividades motrices.		
1.5	Utiliza adecuadamente la respiración en la acción motriz.		
1.6	Demuestra dominio de la tensión – relajación en la actividad motriz.		
2.1	Utiliza su propio espacio, el de las y los demás en función de los sentidos y distancias espaciales.		
2.2	Utiliza el espacio en relación a los objetos, a si mismo (a) y a otras personas.		
2.3	Localiza los niveles bajo, mediano y alto en sí mismo (a), en las y los demás y en los objetos.		
2.4	Diferencia tamaño grande, mediano y pequeño en acciones fijas y desplazamientos.		
3.1	Utiliza en forma adecuada su cuerpo al ejecutar acciones en equilibrio estático.		
4.1	Reacciona en forma inmediata ante estímulos simples.		
4.2	Identifica diversas percepciones, visuales, auditivas y táctiles.		

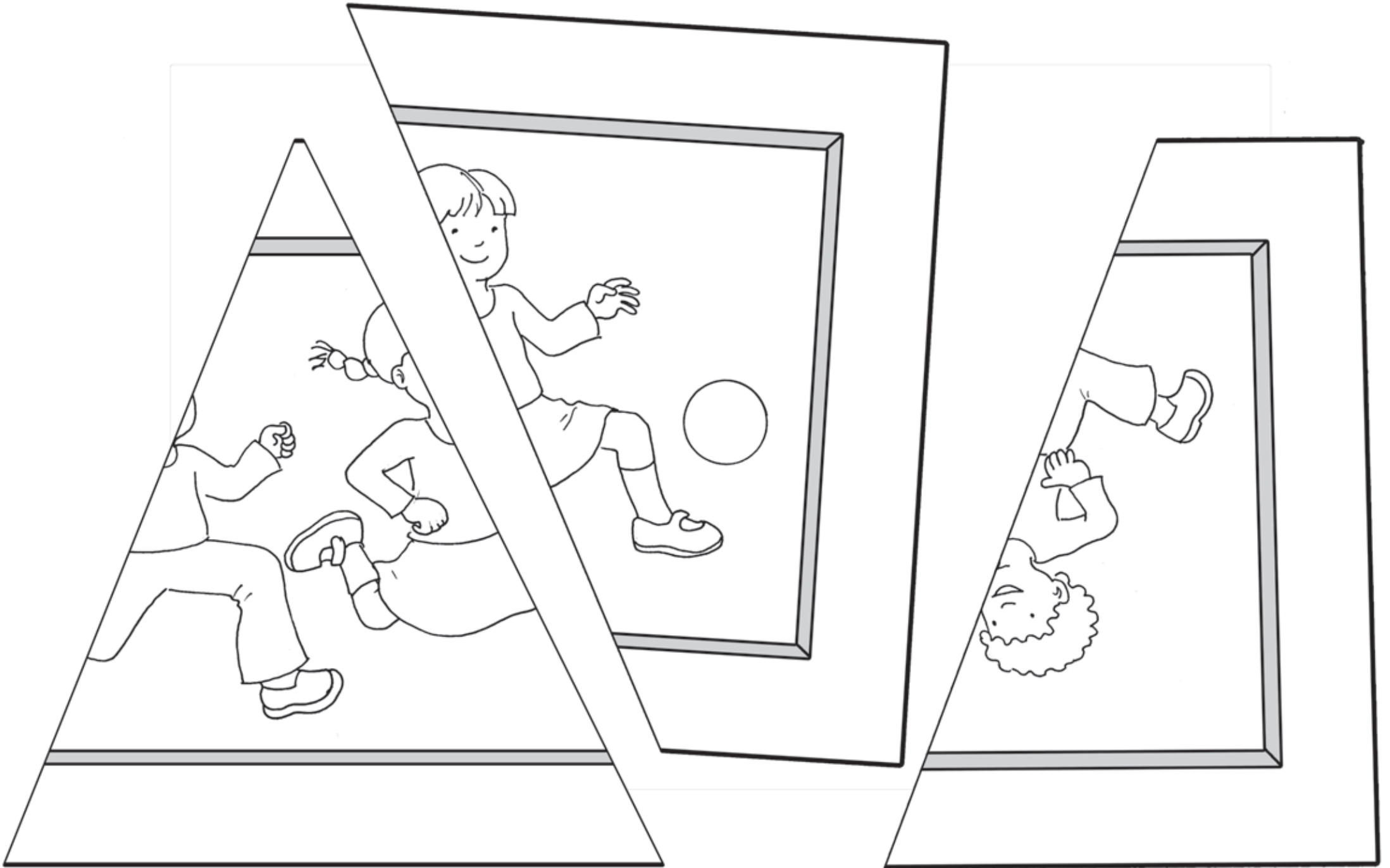

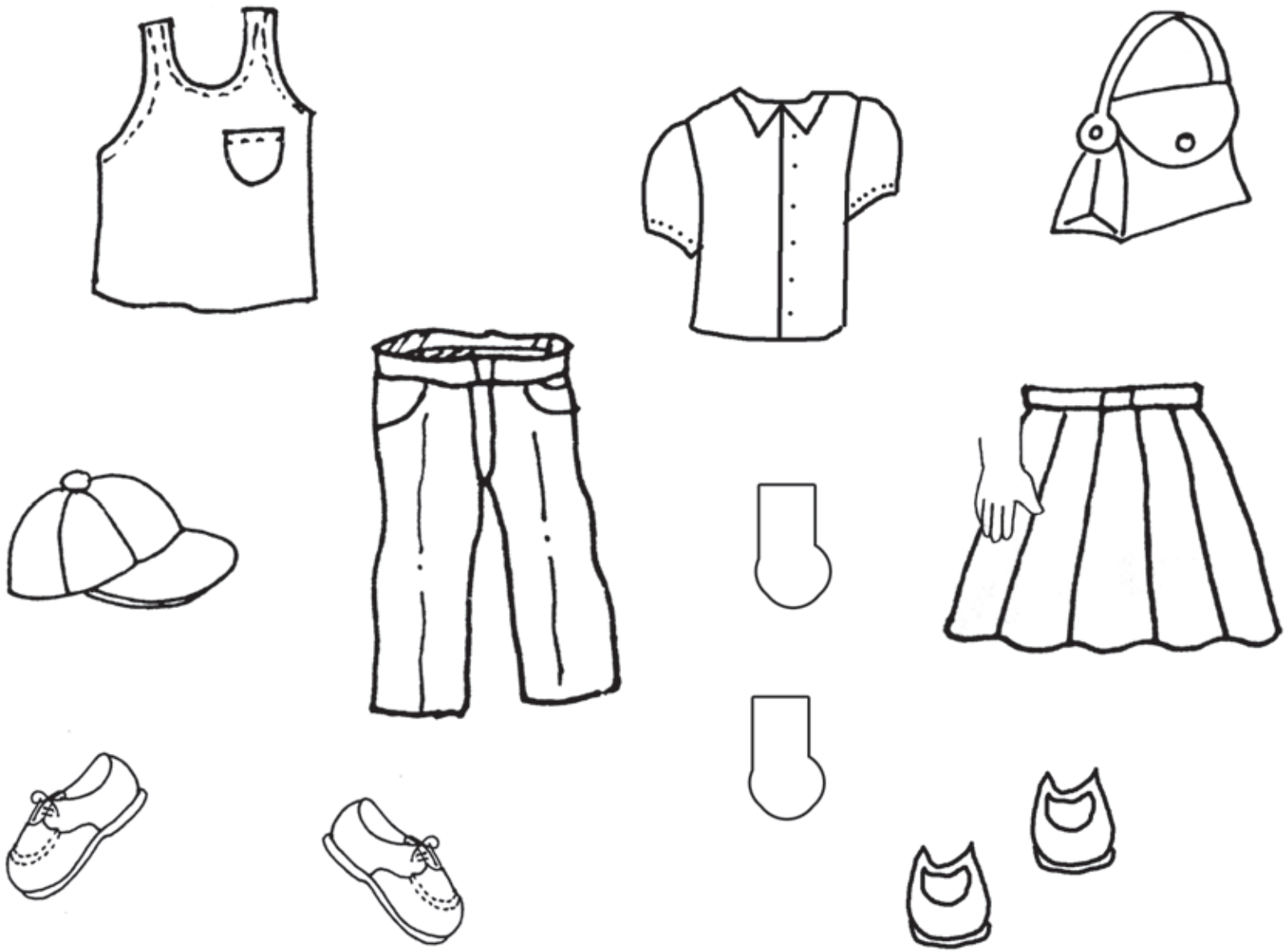

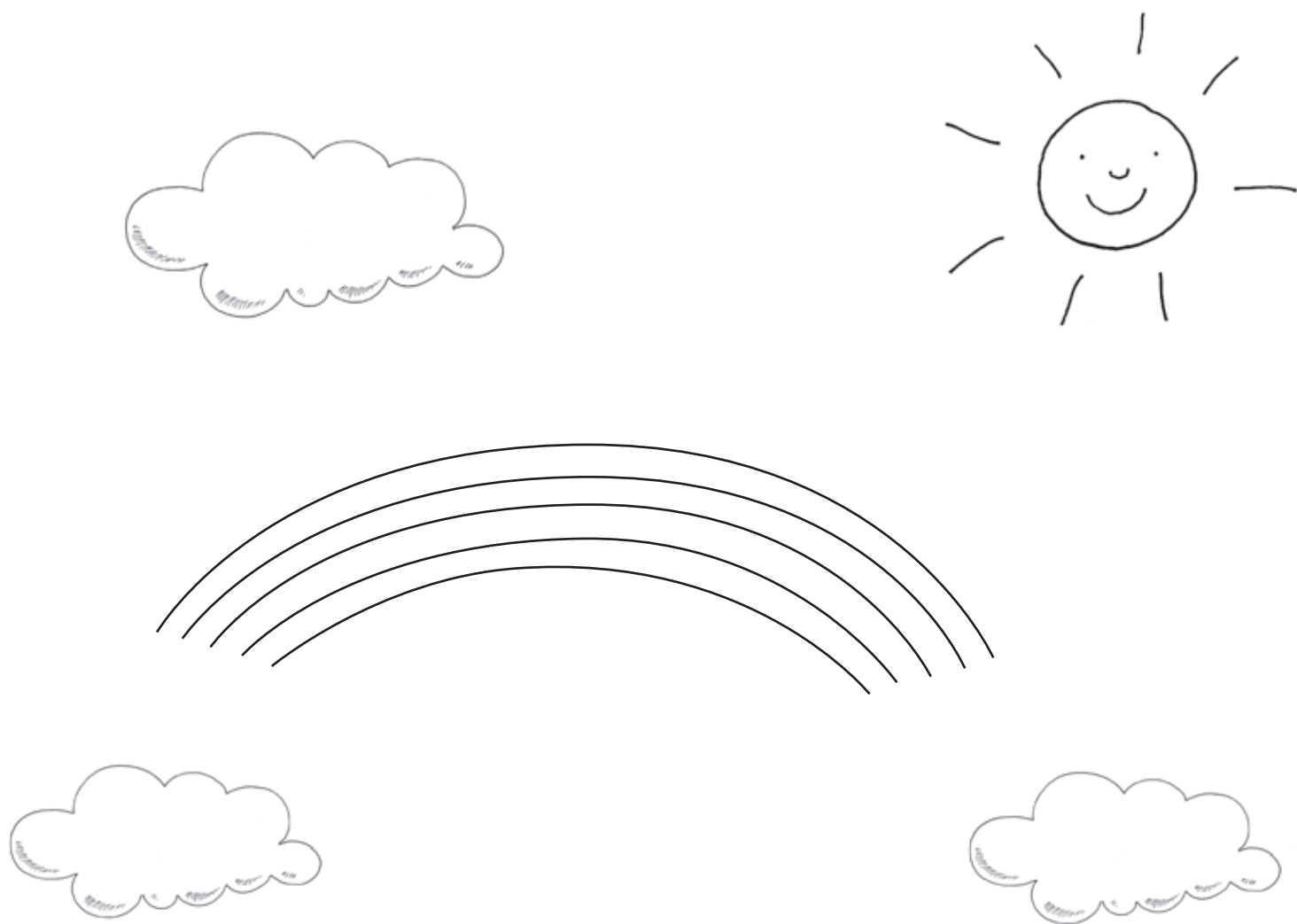

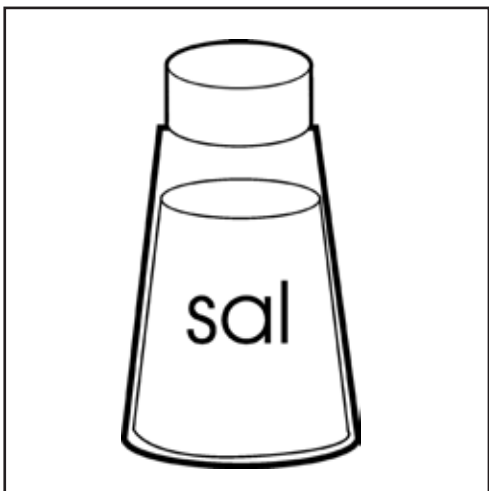
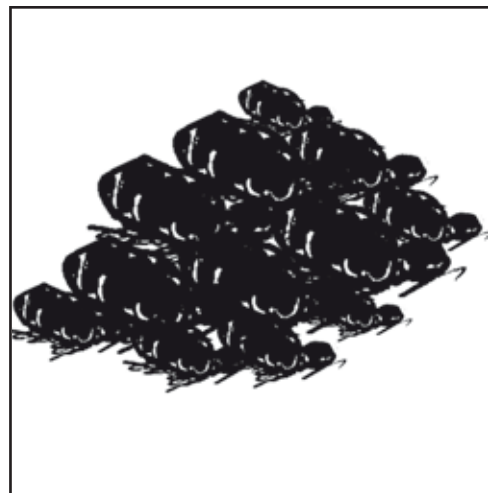
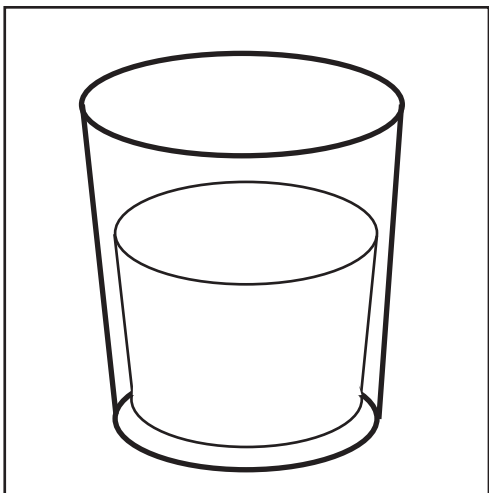

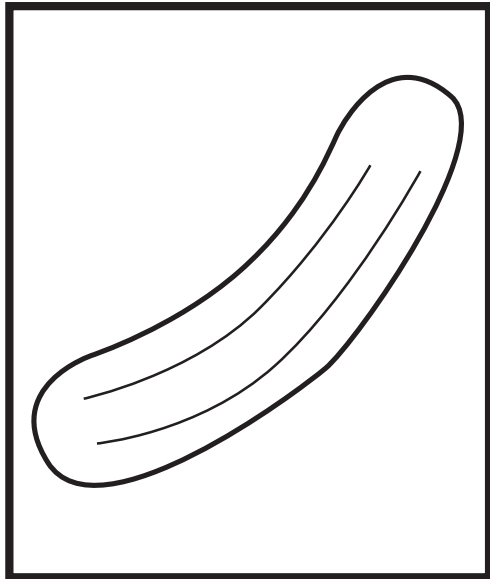
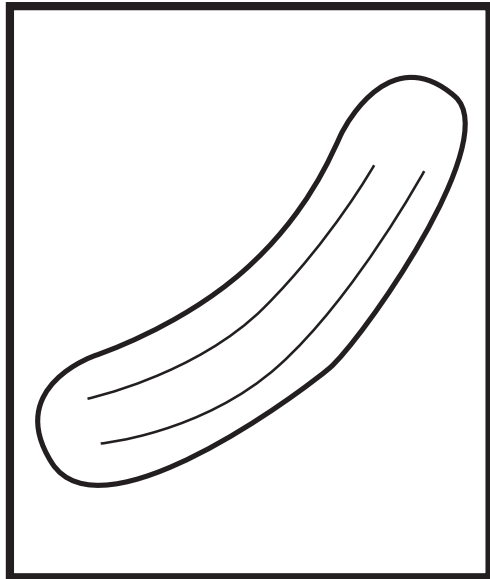
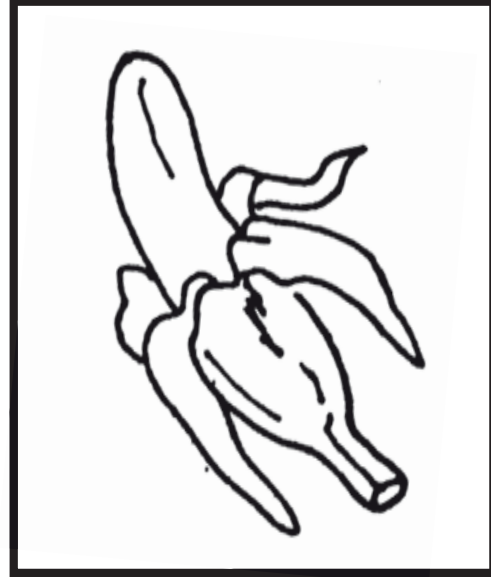
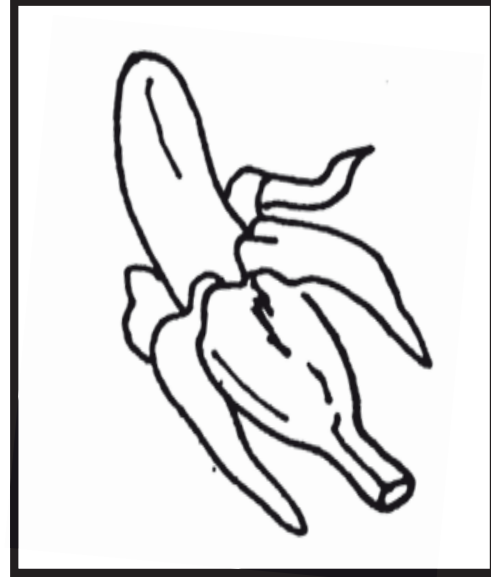
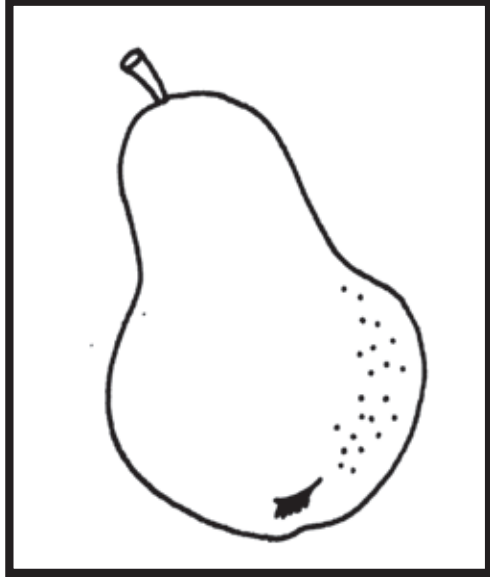
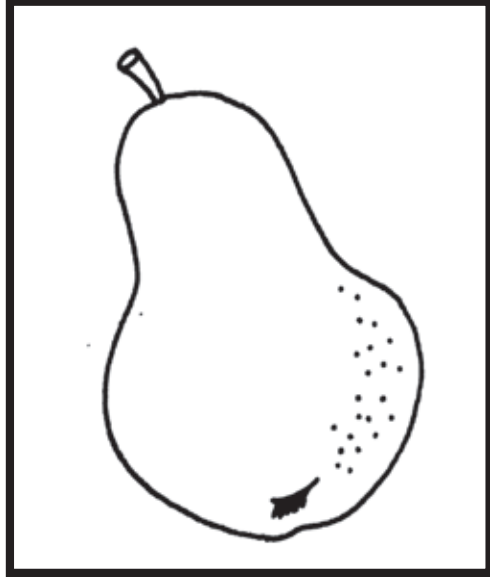

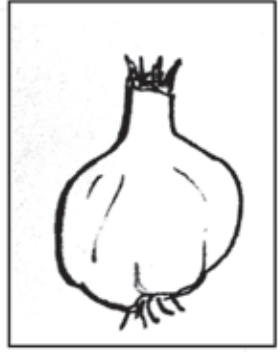
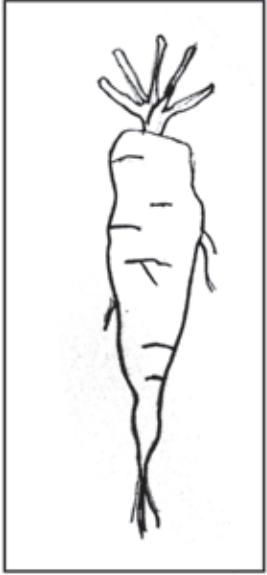

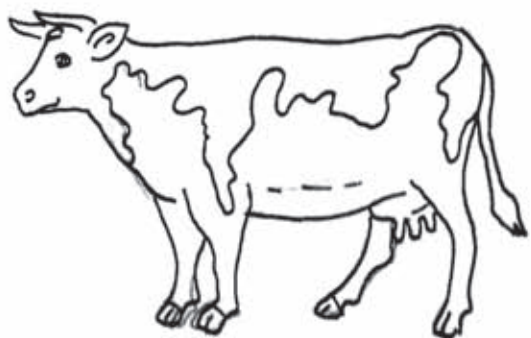

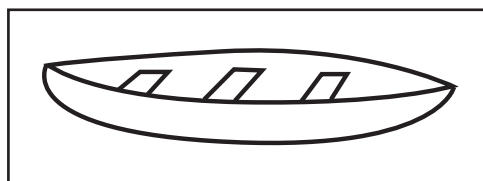
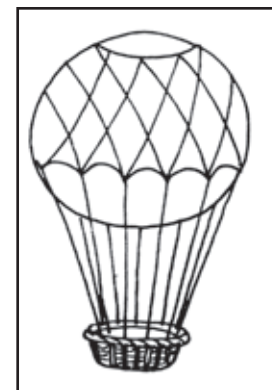
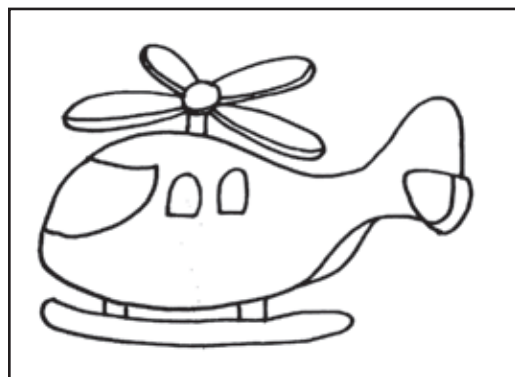
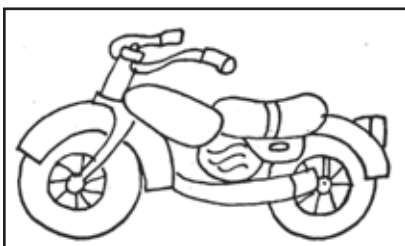
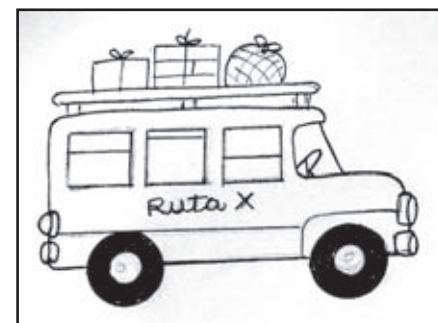
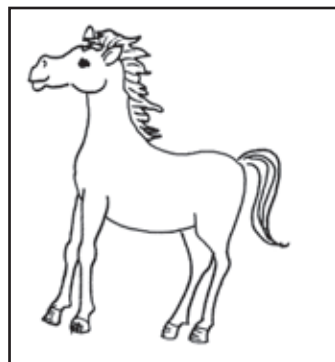
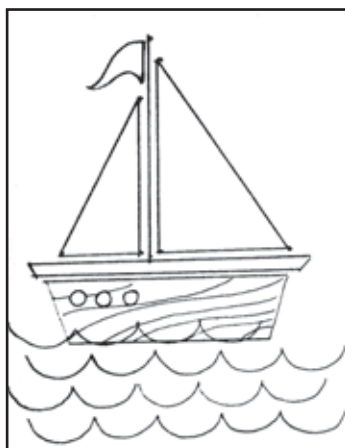
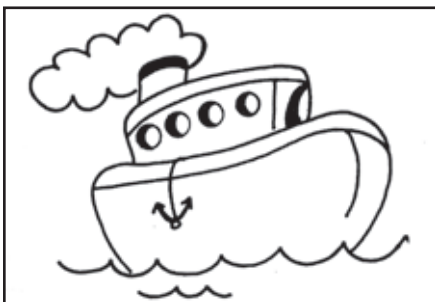
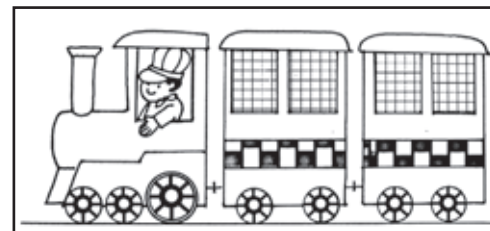
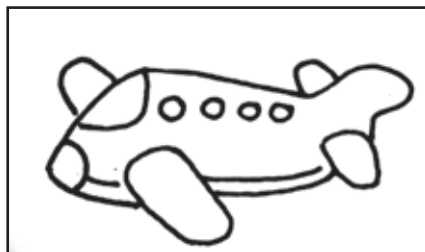
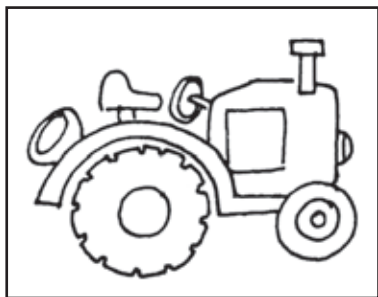

La planta que no tenía hojas

Era una planta alta y con muchos pétalos, pero no tenía hojas. Estaba sola en el campo. Nunca había visto a otra planta.

Entonces se puso triste. Cuando vio al sol le pidió hojas para cubrir sus ramas. Yo no puedo dar hojas a las plantas –dijo el sol-, ve tú a buscarlas.

La planta tenía sus raíces tan clavadas al suelo que no podía moverse. La pobre planta con muchos pétalos se quedó apenada porque nadie podía ayudarla.

Un día pasaron Carmen y Juan por el lugar y dijeron: ¡Vamos a adornar esta planta para que se vea alegre y llena de color! Trajeron papeles de colores, los cortaron en pedacitos y los fueron pegando en las partes externas de la planta. Ahora la planta tenía hojas de todos colores.

El sol al pasar por ahí, se queda admirado cuando contempló a la planta y dijo: ¡Qué cambio has tenido, planta hermosa; si te cuidas más nos serás más muy útil. Carmen y Juan estaban contentos por lo que habían hecho por la planta. Ahora cuéntame tú que harías si encuentras una planta igual. . .